

SI2M7643DW

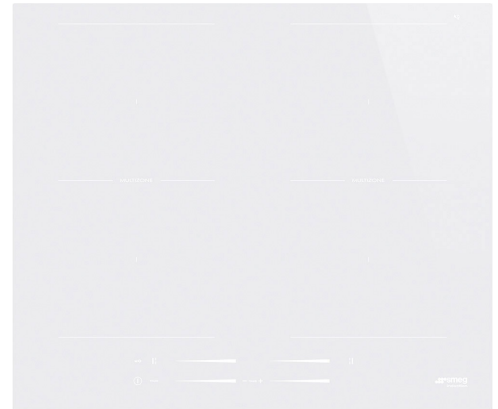

| | |
|-----------------|------------------------------|
| Produktgrupp | Häll |
| Inbyggnad | Rak kant eller planmontering |
| Storlek | 60 cm |
| Strömtillförsel | Elektrisk |
| Typ | Induktionshäll |
| EAN-kod | 8017709274832 |



Estetisk linje



| | |
|---------------------|-------------------|
| Estetik | Universiell |
| Färg | Vit |
| Finish | Glas |
| Material | Glas |
| Typ av glas | Keramisk |
| Typ av glaskant | Rak kant |
| Typ av kontroller | Multi-glidreglage |
| Slidekontroll | Ja |
| Slidekontroll | Röd |
| Vredens placering | Front |
| Färg på markeringar | Vit |

Alternativ



| | | | |
|-------------------------|------------|---------------------------------|--|
| Multizon | Ja | Restvärmeindikator | Ja |
| Typ av flexibel zon | MultiZone | Alternativ för effektbegränsare | Ja Avancerad |
| Standard inbyggnadsmått | 490x560 mm | Effektbegränsningsläge - Steg | 1500, 2000, 2500, 3000, 3500, 4000, 4500, 5000, 6000, 7200 W |
| Timer | 4 | Demoläge | Ja |
| Paus | Ja | Barnlås | Ja |
| Timer | 4 | Snabbval av nivåer | Ja |
| Kocktidslarm | Ja | | |

Teknisk specifikation



Vänster fram - Induktion Multizon - 2.30 kW - Booster 3.20 kW - Ø 21 cm

Vänster bak - Induktion Multizon - 2.30 kW - Booster 3.20 kW - Ø 21 cm

Höger fram - Induktion Multizon - 2.30 kW - Booster 3.20 kW - Ø 21 cm

Höger bak - Induktion Multizon - 2.30 kW - Booster 3.20 kW - Ø 21 cm

39.2x19.5 cm

39.2x19.5 cm

Automatisk anpassning
till kokkärls diameter

Ja

Automatisk avstängning
vid överkokning

Ja

Kokkärlsavkänning

Ja

Eco-Heat

Ja

Markering för minsta
storlek på kokkärl

Ja

Eco-Off

Ja

Automatisk avstängning
vid överhettning

Ja

Elektrisk anslutning

| | |
|-------------------|-----------|
| Anslutningseffekt | 7200 W |
| Ström | 32 A |
| Spänning (V) | 220-240 V |
| Spänning 2 (V) | 400 V |

| | |
|---------------------|-----------|
| Typ av sladd | Universal |
| Frekvens | 50/60 Hz |
| Längd matningskabel | 150 cm |
| Kopplingsplint | 5 polig |

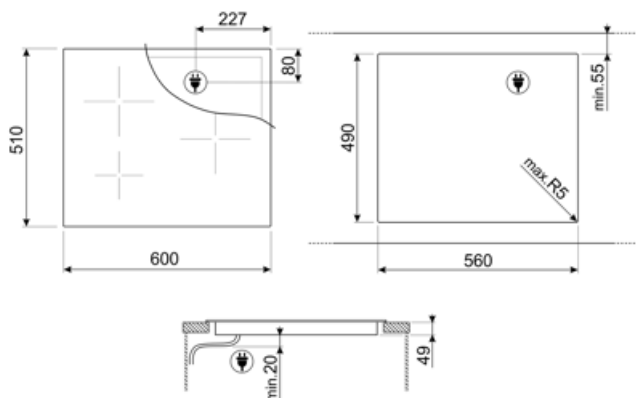

Tillbehör ingår ej



GRILLPLATE

Universell grillplatta för induktions-, gas- och glaskeramikspisar samt för elektriska spisar. Non-stick-beläggning som är perfekt för tillagning av kött, ost och grönsaker. Mått: 410 x 240 mm.



SCRIP

Hällskrapa för keramiska hällar



TPKPLATE

Universell platta för induktions-, gas- och glaskeramikspisar samt för elektriska spisar. Non-stick-beläggning som är perfekt för tillagning av fisk, ägg och grönsaker. Mått: 410 x 240 mm.



LGCN















Sammanbindningssats för hällar i rostfritt stål, 475/495mm



TPK

Platta i rostfritt stål för Teppanyakitillagning

Symbols glossary (TT)

| | | | |
|--|--|---|--|
|  | Power booster: alternativet gör att zonen kan arbeta med full effekt när mycket intensiv värme är nödvändig. |  | Barnlås: vissa modeller är utrustade med en anordning för att låsa programmet / cykeln så att det inte kan ändras av misstag. |
|  | Med slidekontroll kan du justera effekten helt enkelt genom att föra fingret över panelen. |  | Eco-Heat: den här funktionen varnar när zonen fortfarande är varm efter att den har stängts av. Förutom att säkerställa maximal säkerhet genom att förhindra brännskador, kan du använda restvärmen för att fortsätta laga mat eller hålla maten varm. |
|  | Eco-Off: Denna energibesparingsfunktion stänger av zonen innan timern låter och använder restvärmen i pannan. |  | Överhettningsskydd: Säkerhetssystemet som stänger av hällen automatiskt vid överhettning av elektroniken. |
|  | Induktion: Funktionen i dessa hällar bygger på principen om elektromagnetisk induktion. Värmen genereras direkt i botten av pannan. |  | Multizone: med den här funktionen går det använda flera grytor, stora eller små, samtidigt, vilket ger större flexibilitet och möjlighet att välja var grytorna ska placeras. |
|  | Överkokningsskydd: Överkokningsskyddet stänger av hällen om vätska hamnar på zonerna. |  | Pausar hällens funktioner |
|  | Snabbval: Med en knapptryckning börjar matlagningen på högsta nivå och minskar sedan automatiskt efter en tid. Perfekt för rätter som kräver snabbkokning och sedan fortsätter att laga utan konstant övervakning (t.ex. köttbuljong). |  | Tidtagning: Visar hur länge kokzonen har varit påslagen |
|  | Timer: Alla keramiska hällar har en timer som automatiskt avslutar tillagningen efter en förinställd tid. |  | Möjlighet att begränsa totaleffekten på hällen |
|  | Individuellt premium-glidreglage för varje zon | | |