

# SI2M7643FX



משפחת מוצרים  
סוג התקנה  
מידות  
אספקת חשמל  
סוג  
קוד EAN

כיריים  
מסורתי  
60 cm  
חשמלי  
השראה  
8017709257927



## אסתטיקה



סדרה עיצובית  
צבע  
גימור  
חומר  
סוג זכוכית  
מסגרת  
צבע מסגרת  
סוג הגדרת בקרות  
מחווך  
LED צבעי  
מיקום כפתורי בקרה  
צבע הדפסת רשת

Universale  
שחור  
זכוכית  
זכוכית  
קרמי  
כך  
נירוסטה  
מולטי-סליידר  
כך  
אדום  
קדמית  
אפור

## תוכניות / פונקציות



מס' אזורי בישול אינדוקציה	4
מס' אזורי בישול עם בוסטר	4
מס' אזורים גמישים	2
מתג הפעלה/כיבוי עיקרי	כך
רמות עוצמה	14
אזורור אוטומטי	כך
מספר אזורי בישול	4

## אפשרויות



אופציית מולטיזון	כן	מחווון זמן שנותר	כן
סוג אזור גמיש	מולטיזון	מצב לצריכת חשמל מוגבלת	Si Advance
שבלונה סטנדרטית	490x560 mm	מצב לצריכת חשמל מוגבלת בוואט	1500, 2000, 2500, 3000, 3500, 4000, 4500, 5000, 6000, 7200 W
טיימר סוף בישול	4	אפשרות הדגמה בחנות	כן
תזכורת דקות	4	נעילת בקרות / בטיחות ילדים	כן
התרעה לסיום הבישול	כן	בחירת רמה מהירה	כן

## מאפיינים טכניים



2.30 - מולטיזון - אינדוקציה - kW קדמי-שמאלי - Booster 3.20 kW - Ø 21 cm  
 2.30 - מולטיזון - אינדוקציה - kW אחורי-שמאלי - Booster 3.20 kW - Ø 21 cm  
 2.30 - מולטיזון - אינדוקציה - kW קדמי-ימני - Booster 3.20 kW - Ø 21 cm  
 2.30 - מולטיזון - אינדוקציה - kW אחורי-ימני - Booster 3.20 kW - Ø 21 cm  
 39.2x19.5 cm  
 39.2x19.5 cm

הגדרה אוטומטית בהתאם למידות המבחת	כן	כיבוי אוטומטי בעת גלישה	כן
זיהוי מחבת	כן	חום חסכוני	כן
חיווי הקוטר המינימלי של המחבת	כן	חסכוני כבוי	כן
כיבוי אוטומטי בעת התחממות-יתר	כן		

## חיבור חשמלי

(דירוג חיבור חשמלי (ואט (מתח (וולט	7200 W	תדר (Hz)	50/60 Hz
(מתח 2 (וולט	220-240 V	אורך כבל חשמל	150 cm
סוג כבל חשמל	400 V	Terminal box	5 poles
	אוניברסלית		

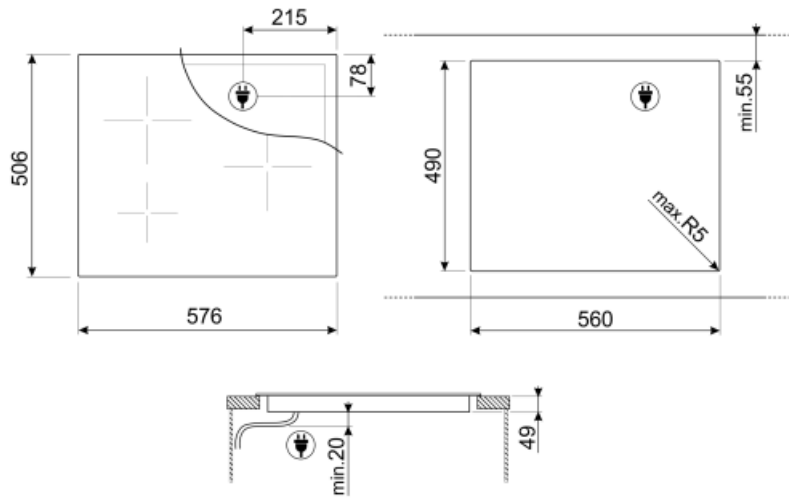

---

## Not included accessories

---



**SCRP**







כיריים אינדוקציה וקרמיות ומגרד טפנייקי



**TPK**

לוח גריל נירוסטה לבישול מנות טפנייקי

## Symbols glossary (TT)

 <p>מערכת אינפרה-אדום חכמה שמאפשרת לקולטי אדים ולכיריים שיש להם את התכונה הזו לעבוד יחדיו.</p>	 <p>בוסטר הספק: מאפשר לאזור לעבוד בהספק מלא כשיש צורך בבישול אינטנסיבי.</p>
 <p>התקנה רגילה: התקנה רגילה על משטח העבודה, מתאימה לכל סט מטבח.</p>	 <p>נעילת ילדים: חלק מהדגמים מצוידים במתקן לנעילת התוכניות/מחזורים כך שלא ניתן לשנותם באקראי.</p>
 <p>בקרה באמצעות סליידר אינדיבידואלי פרימיום לכל אזור.</p>	 <p>לוח הבקרה בהחלקה מאפשר לכוונן את ההספק פשוט על ידי העברת האצבע על מכשיר המגע.</p>
 <p>Eco-Heat: פונקציה זו מזהירה שאזור מסוים עדיין חם לאחר כיבוי. כמו גם מעניקה בטיחות מרבית במניעת כוויות, ומאפשרת להשתמש בחום שנותר להמשך הבישול או לשמירה על חום המזון.</p>	 <p>Eco-Off: פונקציה זו לחיסכון בחשמל מכבה את האזור לפני שהטיימר נשמע תוך שימוש בחום שנותר במחבת.</p>
 <p>הגנה מפני התחממות יתר: מערכת הבטיחות שמכבה אוטומטית את הכיריים במקרה של התחממות יתר של יחידת הבקרה.</p>	 <p>אינדוקציה: פעולת הכיריים האלה מבוססת על עיקרון ההשראה האלקטרו-מגנטית. החום נוצר ישירות בתחתית המחבת במהלך המגע שלו עם הכיריים.</p>
 <p>מולטיזון: מאפשר להשתמש במספר מחבתות בבת אחת, גדולות או קטנות, ומעניק חופש וגמישות רבים יותר במיקום המחבתות.</p>	 <p>הנה מפני מילוי יתר: ההגנה המיוחדת מפני מילוי יתר מכבה את התנור במקרה של גלישת נוזלים.</p>
 <p>בחירה מהירה, בישול בנגיעה אחת מתחיל ברמה הגבוהה ביותר, שמופחת אוטומטית לאחר זמן מה. מושלמת למנות שזקוקות להרתחה מהירה ולאחר מכן (לבישול ללא בקרה רציפה (לדוגמה, ציר בקר).</p>	 <p>זמן שחלף: הצגת משך השימוש באזור הבישול.</p>
 <p>טיימר: כל הכיריים הקרמיות כוללות טיימר שמסיים את הבישול אוטומטית עם סיום הזמן שהוגדר.</p>	 <p>אפשרות להגדיר ספיגת הספק מרבית של הכיריים.</p>