

SI3644B



משפחת מוצרים
מידות
אספקת חשמל
סוג
קוד EAN

כיריים
60 cm
חשמלי
השראה
8017709135461



אסתטיקה



צבע
גימור
חומר
סוג זכוכית
שפת זכוכית
סוג הגדרת בקרות
מיקום כפתורי בקרה

שחור
זכוכית
זכוכית
קרמי
שוליים זוויתיים
בקרות במגע
קדמית

תוכניות / פונקציות



מס' אזורי בישול אינדוקציה
מס' אזורי בישול עם בוסטר
רמות עוצמה
מספר אזורי בישול

4
4
9
4

אפשרויות



טיימר סוף בישול 1
התרעה לסיום הבישול כן

נעילת בקרות / בטיחות ילדים כן

מאפיינים טכניים



2.30 - יחידות - אינדוקציה - שמאלי - kW - Booster 2.30 kW - Ø 18.0 cm

2.30 - יחידות - אינדוקציה - שמאלי - kW - Booster 2.30 kW - Ø 21.0 cm

2.30 - יחידות - אינדוקציה - ימני - kW - Booster 2.30 kW - Ø 21.0 cm

2.00 - יחידות - אינדוקציה - ימני - kW - Booster 2.00 kW - Ø 16.0 cm

הגדרה אוטומטית בהתאם למידות המבחת	כן	כיבוי אוטומטי בעת גלישה	כן
זיהוי מחבת	כן	מחונן חום שנתר	כן
חיווי הקוטר המינימלי של המחבת	כן	הגנה מפני הדלקה לא מכוונת	כן
כיבוי אוטומטי בעת התחממות-יתר	כן		

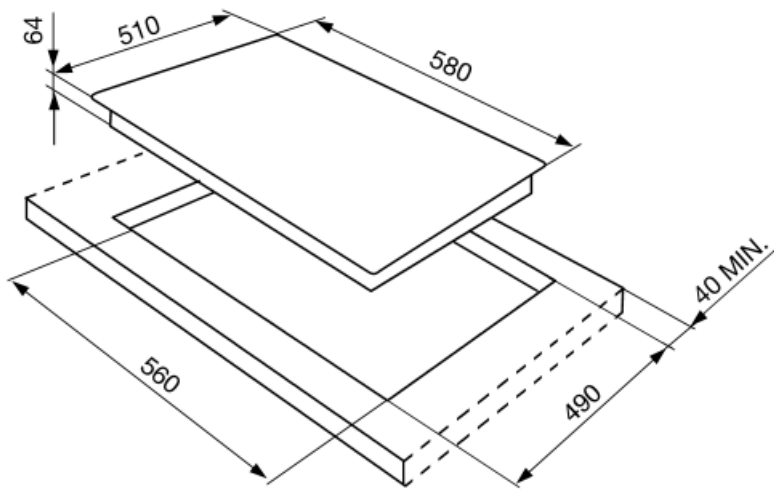









Not included accessories



SCRP

כיריים אינדוקציה וקרמיות ומגרד טפנייקי

Symbols glossary (TT)

	בוסטר הספק: מאפשר לאזור לעבוד בהספק מלא כשיש צורך בבישול אינטנסיבי.		נעילת ילדים: חלק מהדגמים מצוידים במתקן לנעילת התוכניות/מחזורים כך שלא ניתן לשנותם באקראי.
	הגנה מפני התחממות יתר: מערכת הבטיחות שמכבה אוטומטית את הכיריים במקרה של התחממות יתר של יחידת הבקרה.		אינדוקציה: פעולת הכיריים האלה מבוססת על עיקרון ההשראה האלקטרו-מגנטית. החום נוצר ישירות בתחתית המחבת במהלך המגע שלו עם הכיריים.
	הנה מפני מילוי יתר: ההגנה המיוחדת מפני מילוי יתר מכבה את התנור במקרה של גלישת נוזלים.		חיווי על חום שנותר: לאחר כיבוי הכיריים הקרמיות מזכוכית, מחוון החום שנותר מצייד את אזורי הבישול שעדיין חמים. כשהטמפרטורה צונחת אל מתחת ל-60°C, המחוון נכבה.
	טיימר: כל הכיריים הקרמיות כוללות טיימר שמסיים את הבישול אוטומטית עם סיום הזמן שהוגדר.		שליטה במגע