

## SI5632D



Termékcsalád  
Beépítés típusa

Méretek  
Teljesítmény

Típus  
EAN kód

Főzőlap  
Ultra-alacsony profil vagy teljesen  
síkban  
60 cm  
Elektromos  
Indukciós  
8017709262976



## Design



Design család  
Szín  
Felületkezelés  
Anyag  
Üveg típusa  
Üveg pereme  
Vezérlés típusa  
LED színe  
Vezérlőgomb pozíciója  
Logó  
Szerigráfia színe

Universale  
Fekete  
Üveg  
Üveg  
Kerámia  
Egyenes él  
Digi Touch  
Piros  
Elülső  
Selyem rács  
Szürke

## Program/Funkciók



Indukciós főzőzónák száma	3
Főzőzónák száma boosterrel	3
Főkapcsoló (BE/KI)	Igen
Teljesítményszintek	14
Főzőzónák száma összesen	3

## Opciók

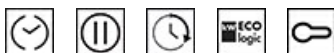

Munkalap kivágás	490x560 mm	Hátralévő idő kijelzése	Igen
Időzítő	3	Korlátozott energiafogyasztású üzemmód	Igen
Pause funkció	Igen	Korlátozott energiafogyasztás (W)	1500, 2000, 2500, 3000, 3500, 4000, 4500, 5000, 6000, 7200 W
Perc számláló	3	Bemutató üzemmód	Igen
Főzés vége jelzés	Igen	Vezérlés zár / Gyermekbiztonsági zár	Igen

## MŰSZAKI JELLEMZŐK



Bal első - Indukciós – Szimpla - 2.30 kW - Booster 3.70 kW - Ø 21 cm

Bal hátsó - Indukciós – Szimpla - 1.40 kW - Booster 2.50 kW - Ø 14.5 cm

Jobb első - Indukciós – óriás - 1.80 - 2.80 kW - Booster 3.50 - 3.60 kW - Ø 18/28 cm

Automatikus beállítás az edény méretének megfelelően	Igen	Automatikus kikapcsolás kifutás esetén	Igen
Edényfelismerés	Igen	Eco-Heat	Igen
Minimális edényátmérő kijelzése	Igen	Eco-Off	Igen
Automatikus kikapcsolás túlmelegedés esetén	Igen		

## Elektromos csatlakozás

Elektromos csatlakozás névleges értéke (W)	7200 W	Tápkábel hossza	150 cm
Feszültség (V)	220-240 V	Terminal box	5 poles
Telepített elektromos kábel típusa	Egyfázisú	Csatlakozódugó	Nem
Frekvencia (Hz)	50/60 Hz		



---

## Compatible Accessories













---



**SCRP**

Karcolásmentes tűzhely kaparó – indukciós és kerámia főzőlapokhoz

## Symbols glossary

-  Power booster: ez az opció lehetővé teszi, hogy a főzőzóna maximális teljesítményen működjön, amikor intenzív főzésre van szükség.
-  Érintésvezérlés
-  ECO-logic: ez az opció lehetővé teszi a készülék teljesítménykorlátjának beállítását a valódi energiamegtakarítás érdekében.
-  Óriás zóna: Az óriás zóna extra helyet és rugalmasságot kínál.
-  Indukció: Ezen főzőlapok működése az elektromágneses indukció elvén alapul. A hő közvetlenül az edény aljában keletkezik, amint az érintkezésbe kerül a főzőlappal.
-  Pause funkció: minden főzőzóna minimális teljesítményszintre csökkenthető, így a főzőlap rövid időre felügyelet nélkül hagyható anélkül, hogy az étel túlfőne vagy odaégne. A funkció ismételt megnyomásával a korábban beállított teljesítményszintek újraaktiválódnak.
-  Időzítés: Minden indukciós főzőlap rendelkezik időzítővel, amely az előre beállított idő után automatikusan befejezi a működést.
-  Gyerekzár: egyes modellek olyan funkcióval rendelkeznek, amely lehetővé teszi a program vagy ciklus zárolását, megakadályozva annak véletlen módosítását.
-  Eco-Heat: ez a funkció figyelmeztet, ha a kikapcsolás után a zóna még meleg. Amellett, hogy maximális biztonságot nyújt az égési sérülések megelőzésével, ez lehetővé teszi, hogy maradékhőt használjon a főzés folytatásához vagy az ételek melegentartásához.
-  Eco-Off: Ez az energiatakarékos funkció leállítja a zónát, mielőtt az időzítő megszólalna, felhasználva a serpenyőben lévő maradék hőt.
-  Túlmelegedés elleni védelem: a vezérlés túlmelegedése esetén a főzőlapot automatikusan kikapcsoló biztonsági rendszer.
-  Kifutás elleni védelem: a speciális kifutás elleni védelem automatikusan kikapcsolja a főzőlapot, ha folyadék kerül a kezelőfelületre.
-  Eltelt idő: azt mutatja, hogy a főzési zóna mennyi ideje van használatban.