

SI5632D



Familia de produse
 Tip integrat
 Dimensiuni
 Alimentare cu energie
 Tip
 Cod EAN

Plită
 Profil foarte scăzut sau Spălat complet
 60 cm
 Electric
 Inducție
 8017709262976



Estetică



Estetică
 Culoare
 Finisaj
 Material
 Tip sticlă
 Margine de sticlă
 Tip de setare de control
 Culori LED
 Poziție buton rotativ de control
 Culoare serie

Universal
 Negru
 Sticlă
 Sticlă
 Ceramică
 Margine dreaptă
 Comenzi tactile
 Roșu
 Față
 Gri

Opțiuni



Decupaj standard 490x560 mm
 Temporizator final de gătit 3
 Opțiune de întrerupere Da
 Supraveghetor minute 3
 Sfârșitul alarmei de gătit Da

Indicator timp rezidual Da
 Mod consum limitat de energie Da
 Mod consum limitat de energie în W 1500, 2000, 2500, 3000, 3500, 4000, 4500, 5000, 6000, 7200 W
 Opțiunea Demo Showroom Da
 Blocarea comenzii/Siguranța copilului Da

Caracteristici tehnice



Față-stânga - Inducție – unică - 2.30 kW - Booster 3.70 kW - Ø 21 cm

Spate-stânga - Inducție – unică - 1.40 kW - Booster 2.50 kW - Ø 14.5 cm

Față-dreapta - Inducție – gigant - 1.80 - 2.80 kW - Booster 3.50 - 3.60 kW - Ø 18/28 cm

Setare automată în funcție de dimensiunea tăvii	Da	Oprire automată la preaplin	Da
detectare tigaie	Da	Eco-fierbinte	Da
Indicarea diametrului minim al cuvei	Da	Eco-Oprit	Da
Oprire automată la supraîncălzire	Da		

Conexiune electrică

Puterea nominală a conexiunii electrice (W)	7200 W	Frecvență (Hz)	50/60 Hz
Tensiune (V)	220-240 V	Lungimea cablului de alimentare	150 cm
Tip de cablu electric	Monofazat	Terminal box	5 poles

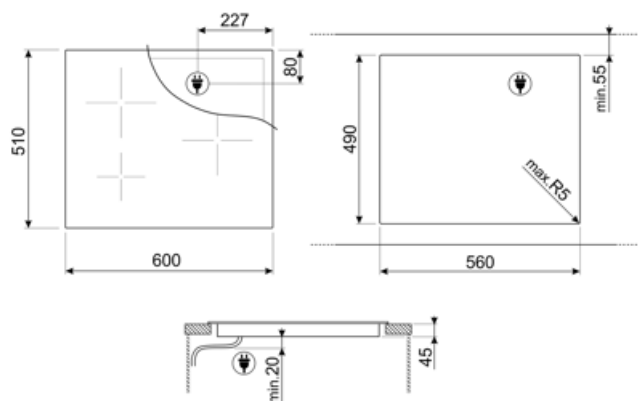

Not included accessories



SCRP













Plite de inducție și ceramice și raclete
teppanyaki



TPK

Placă grătar din oțel inoxidabil pentru
a găti feluri de mâncare Teppanyaki

Symbols glossary (TT)

	Amplificator de putere: opțiunea permite zonei să funcționeze la putere maximă atunci când este necesară o gătire foarte intensă.		Blocarea copiilor: unele modele sunt echipate cu un dispozitiv de blocare a programului/ciclului, astfel încât acesta să nu poată fi schimbat accidental.
	Eco-Heat: această funcție avertizează când zona este încă fierbinte după ce a fost oprită. Pe lângă asigurarea siguranței maxime prin prevenirea arsurilor, acest lucru vă permite, de asemenea, să utilizați căldura reziduală pentru a continua gătitul sau pentru a menține alimentele calde.		Logica ECO: opțiunea vă permite să restricționați limita de putere a aparatului la economisirea reală de energie.
	Eco-Off: Această funcție de economisire a energiei închide zona înainte ca cronometrul să sune, utilizând căldura reziduală din tavă.		Zonă gigantică: Zona gigantică oferă spațiu suplimentar și flexibilitate.
	Protecție la supraîncălzire: Sistemul de siguranță care oprește automat plita în caz de supraîncălzire a unității de comandă.		Inducție: Munca acestor plite se bazează pe principiul inducției electromagnetice. Căldura este generată direct în partea de jos a tigăii în timpul contactului acesteia cu plita.
	Protecție la supraumplere: Protecția specială la supra-umplere oprește aragazul în prezența supraîncălzirii cu lichide.		Toate zonele de gătit pot fi reduse la nivelul minim de putere, astfel încât plita poate fi lăsată nesupravegheată pentru o perioadă scurtă de timp fără ca alimentele să se gătească prea mult sau să se ardă. Apoi, este suficient să apăsați din nou această funcție pentru a reactiva nivelurile de putere setate anterior.
	Timpul scurs: arată cât timp a fost utilizată zona de gătit.		Temporizatorul: Toate plitele ceramice au un cronometru care încheie automat gătitul după un timp prestabilit.
	Controlul tactil		