

## SI7633B1



Famille	Table de cuisson
Type d'encastrement	Semi-affleurant
Dimension	60 cm
Alimentation	Electrique
Type	Induction
Code EAN	8017709335946



## Esthétique



Esthétique	Universel
Couleur	Noir
Finition	Verre
Matériau	Verre
Type de verre	Céramique
Bord de la vitre	Bord avant biseauté
Type de commandes	Multi Slider
Slider	oui
Couleur des LED	Rouge
Position des commandes	Frontal
Logo	Sérigraphié
Couleur de la sérigraphie	Gris

## Programmes / Fonctions

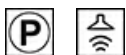

Nombre de foyers induction	3
Nombre de foyers avec booster	3
Touche principale on/off	oui
Niveaux de puissance	14
Auto-Vent	oui
Nombre total de foyers	3

## Options



<b>Encastrement</b>	490x560 mm	<b>Indicateur temps résiduel</b>	oui
<b>Minuterie fin de cuisson</b>	3	<b>Mode Expo</b>	oui
<b>Option Pause</b>	oui	<b>Verrouillage commandes / Sécurité enfant</b>	oui
<b>Minuteur</b>	3	<b>Sélection rapide des niveaux</b>	oui
<b>Signal sonore fin de cuisson</b>	oui		

## Technologie



Avant gauche - Induction - simple - 2.30 kW - Booster 3.70 kW - 21 cm  
 Arrière gauche - Induction - simple - 1.40 kW - Booster 2.50 kW - 14,5 cm  
 Avant droit - Induction - géant - 1.80 - 2.80 kW - Booster 3.50 - 5.20 kW - 18/28 cm

<b>Adaptation automatique au diamètre des casseroles</b>	oui	<b>Auto-arrêt en cas de débordement</b>	oui
<b>Détection automatique du récipient</b>	oui	<b>Eco-Heat</b>	oui
<b>Indicateur diamètre minimum d'utilisation</b>	oui	<b>Eco-off</b>	oui
<b>Auto-arrêt en cas de surchauffe</b>	oui		

## Raccordement électrique

<b>Puissance nominale</b>	7350 W	<b>Longueur du câble d'alimentation</b>	150 cm
<b>Tension</b>	220 - 240 V	<b>Borne de raccordement</b>	6 pôles
<b>Type de câble d'alimentation installé</b>	Mono-phasé	<b>Type de prise</b>	Non
<b>Fréquence</b>	50/60 Hz		

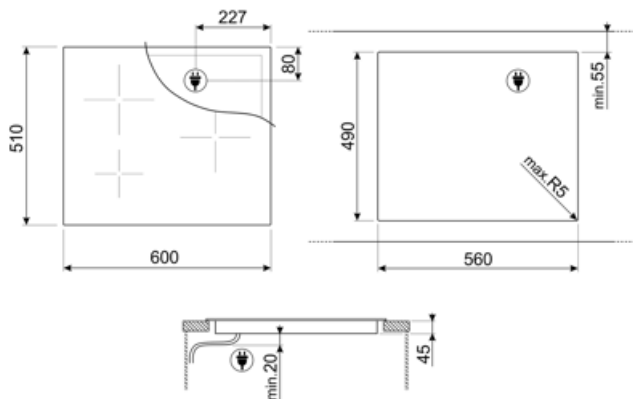

---

## Accessoires Compatibles

---



### GRILLPLATE

Grille viande universel pour tables de cuisson gaz, induction, vitroc ramique et  lectrique. Surface antiadh sive id ale pour la cuisson de la viande, du fromage et des l gumes. Dimensions : 410 x 240 mm.



### TPKPLATE

















Plaque universelle pour tables de cuisson gaz, induction, vitroc ramique et  lectrique. Surface antiadh sive id ale pour la cuisson du poisson, des  ufs et des l gumes. Dimensions : 410 X 240 mm.



### SCRP

Grattoir de nettoyage anti-rayures - pour tables de cuisson induction et vitroc ramique, ainsi que teppan yaki

## Symbols glossary

-  La fonction Auto-Vent permet, via un système infrarouge intelligent, de faire fonctionner la hotte directement via la table de cuisson en ajustant automatiquement la vitesse d'aspiration de la hotte en fonction de la température et de la puissance sélectionnées sur la table de cuisson.
-  Semi-affleurant : une solution d'encastrement pour tables de cuisson et éviers avec un bord jusqu'à 4 mm qui combine la simplicité d'installation avec un design minimaliste.
-  Slider : Les commandes par Slider, très intuitives et pratiques, permettent de régler le niveau de puissance en appuyant ou en faisant simplement glisser le bout des doigts.
-  Eco-Off : Pour économiser de l'énergie, le niveau de puissance de la zone de cuisson est éteint avant que le compte à rebours sonne.
-  Anti-surchauffe : Le système anti-surchauffe provoque l'arrêt automatique lorsque les températures dépassent les températures de sécurité.
-  Sécurité antidébordement : Le dispositif de sécurité anti-débordement spécial coupe la plaque de cuisson en cas de débordement de liquide.
-  Sélection rapide, avec une seule touche, la cuisson commence au plus haut niveau, puis se réduit automatiquement au fil du temps. Idéale pour les plats qui nécessitent une ébullition rapide puis une cuisson continue sans contrôle constant (par exemple, le bouillon de bœuf).
-  Minuterie : La minuterie permet de programmer l'extinction des zones de cuisson après un temps de fonctionnement réglé, variant de 1 à 99 minutes. Une fois la période pré-réglée écoulée, la plaque s'éteint et un signal sonore est activé.
-  Option Booster : Le booster permet aux plaques à induction et vitrocéramiques de fonctionner en puissance maximale, lorsqu'il est nécessaire de cuisiner des plats demandant une cuisson plus intense.
-  Verrouillage commandes : L'option verrouillage des commandes, présente sur différents types de produits, permet de verrouiller toutes les fonctions et programmes sélectionnés ainsi que les commandes, pour une sécurité totale, notamment en présence d'enfants.
-  Eco-Heat : l'appareil indique quand et combien la zone est encore chaude, après l'extinction.
-  Zone Géante : La Zone Géante offre plus de flexibilité dans la surface de cuisson.
-  Induction : La plaque d'induction fonctionne au moyen de bobines circulaires qui émettent un champ magnétique uniquement en contact avec un récipient à fond ferreux, vers lequel la chaleur est transférée. Elle se caractérise par une plus grande efficacité et une sécurité supérieure.
-  Option Pause
-  Temps écoulé : Cette fonction vous permet de contrôler le temps écoulé depuis le début d'un processus de cuisson.
-  Sliders individuels Premium pour chaque zone