

SI7633B1



Termékcsalád
Beépítés típusa
Méretek
Teljesítmény
Típus
EAN kód

Főzőlap
Ultra alacsony profil
60 cm
Elektromos
Indukciós
8017709335946



Design



Design család
Szín
Felületkezelés
Anyag
Üveg típusa
Üveg pereme
Vezérlés típusa
Slider
LED színe
Vezérlőgomb pozíciója
Logó
Szerigrafia színe

Universale
Fekete
Üveg
Üveg
Kerámia
Ferde elülső él
Multi Slider
Igen
Piros
Elülső
Selyem rács
Szürke

Program/Funkciók

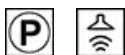

Indukciós főzőzónák száma	3
Főzőzónák száma boosterrel	3
Főkapcsoló (BE/KI)	Igen
Teljesítményszintek	14
Auto-Vent	Igen
Főzőzónák száma összesen	3

Opciók



Munkalap kivágás	490x560 mm
Időztő	3
Pause funkció	Igen
Perc számláló	3
Főzés vége jelzés	Igen

Hátralévő idő kijelzése	Igen
Bemutató üzemmód	Igen
Vezérlés zár /	Igen
Gyermekbiztonsági zár	Igen
Gyors teljesítményszint- választás	Igen

MŰSZAKI JELLEMZŐK



Bal első - Indukciós – Szimpla - 2.30 kW - Booster 3.70 kW - 21 cm
 Bal hátsó - Indukciós – Szimpla - 1.40 kW - Booster 2.50 kW - 14,5 cm
 Jobb első - Indukciós – óriás - 1.80 - 2.80 kW - Booster 3.50 - 5.20 kW - 18/28 cm

Automatikus beállítás az edény méretének megfelelően	Igen	Automatikus kikapcsolás kifutás esetén	Igen
Edényfelismerés	Igen	Eco-Heat	Igen
Minimális edényátmérő kijelzése	Igen	Eco-Off	Igen
Automatikus kikapcsolás túlmelegedés esetén	Igen		

Elektromos csatlakozás

Elektromos csatlakozás névleges értéke (W)	7350 W	Tápkábel hossza	150 cm
Feszültség (V)	220 - 240 V	Terminal box	6 poles
Telepített elektromos kábel típusa	Egyfázisú	Csatlakozódugó	Nem
Frekvencia (Hz)	50/60 Hz		

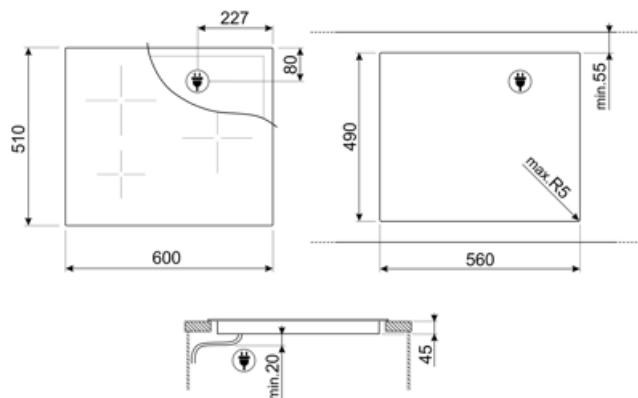

Compatible Accessories



GRILLPLATE

Univerzális sütőlap indukciós, gáz-, kerámia- és elektromos főzőlapokhoz. Tapadásmentes felület, ideális húсок, sajtok és zöldségek sütéséhez. Méretek: 410 x 240 mm.



SCRP

















Karcolásmentes tűzhely kaparó – indukciós és kerámia főzőlapokhoz



TPKPLATE

Univerzális lemez indukciós, gáz-, kerámia- és elektromos főzőlapokhoz. Tapadásmentes felület ideális hal, tojás és zöldségek sütéséhez. Méretek: 410 X 240 mm.

Symbols glossary

-  Intelligens infravörös rendszer, amely lehetővé teszi az ezzel a funkcióval rendelkező páraelszívó és főzőlap összehangolt működését.
-  Ultra alacsony profil: Lapos peremmel rendelkező termék telepítése – magasság: 1 mm.
-  A Slider kezelőfelület lehetővé teszi a teljesítmény beállítását egyszerűen az ujjunk végighúzásával az érintőfelületen.
-  Eco-Off: Ez az energiatakarékos funkció leállítja a zónát, mielőtt az időzítő megszólalna, felhasználva a serpenyőben lévő maradék hőt.
-  Túlmelegedés elleni védelem: a vezérlés túlmelegedése esetén a főzőlapot automatikusan kikapcsoló biztonsági rendszer.
-  Kifutás elleni védelem: a speciális kifutás elleni védelem automatikusan kikapcsolja a főzőlapot, ha folyadék kerül a kezelőfelületre.
-  Gyors kiválasztás egy érintéssel, a főzés a legmagasabb fokozaton kezdődik, majd idővel automatikusan csökken. Ideális olyan ételekhez, amelyek gyors forralást, majd folyamatos főzést igényelnek állandó ellenőrzés nélkül (pl. marhahúsleves).
-  Időzítés: Minden indukciós főzőlap rendelkezik időzítővel, amely az előre beállított idő után automatikusan befejezi a működést.
-  Power booster: ez az opció lehetővé teszi, hogy a főzőzóna maximális teljesítményen működjön, amikor intenzív főzésre van szükség.
-  Gyerekszár: egyes modellek olyan funkcióval rendelkeznek, amely lehetővé teszi a program vagy ciklus zárolását, megakadályozva annak véletlen módosítását.
-  Eco-Heat: ez a funkció figyelmeztet, ha a kikapcsolás után a zóna még meleg. Amellett, hogy maximális biztonságot nyújt az égési sérülések megelőzésével, ez lehetővé teszi, hogy maradékhőt használjon a főzés folytatásához vagy az ételek melegentartásához.
-  Óriás zóna: Az óriás zóna extra helyet és rugalmasságot kínál.
-  Indukció: Ezen főzőlapok működése az elektromágneses indukció elvén alapul. A hő közvetlenül az edény aljában keletkezik, amint az érintkezésbe kerül a főzőlappal.
-  Pause funkció: minden főzőzóna minimális teljesítményszintre csökkenthető, így a főzőlap rövid időre felügyelet nélkül hagyható anélkül, hogy az étel túlfőne vagy odaégne. A funkció ismételt megnyomásával a korábban beállított teljesítményszintek újraaktiválódnak.
-  Eltelt idő: azt mutatja, hogy a főzési zóna mennyi ideje van használatban.
-  Prémium, egyedi Slider vezérlés minden egyes zónához.