

SI7643B



Rodzina produktów
Montaż
Wymiary
Zasilanie
Typ
Kod EAN

Płyta kuchenna
Ultra niski profil
60 cm
Elektryczne
Indukcyjna
8017709255015



Linia wzornicza



Linia wzornicza
Kolor
Wykończenie
Materiał
Rodzaj szkła
Szklane krawędzie
Rodzaj sterowania
Sterowanie suwakowe
Kolor LED
Położenie pokręteł
Kolor nadruku

Universal
Czarny
Szkło
Szkło
Ceramiczne
Fazowana przednia krawędź
Multi Slider
Tak
Czerwony
Front
Szary

Programy / Funkcje



| | |
|-----------------------------------|-----|
| Liczba wszystkich stref grzejnych | 4 |
| Liczba stref indukcyjnych | 4 |
| Liczba stref grzejnych "Booster" | 4 |
| Przełącznik on/off | Tak |
| Poziomy mocy | 14 |
| Auto-Vent | Tak |

Opcje



| | |
|--|------------|
| Standardowe wycięcie | 490x560 mm |
| Timer | 4 |
| Pauza | Tak |
| Minutnik | 4 |
| Sygnał dźwiękowy zakończenia pieczenia | Tak |
| Wskaźnik czasu | Tak |

| | |
|---|--|
| Opcja zmniejszonego poboru mocy | Tak |
| Opcja zmniejszonego poboru mocy - kroki | 1500, 2000, 2500, 3000, 3500, 4000, 4500, 5000, 6000, 7200 W |
| Tryb Showroom | Tak |
| Blokada sterowania / Blokada bezpieczeństwa | Tak |
| Szybki wybór poziomu mocy | Tak |

Specyfikacja techniczna



Przedni lewy - Indukcja - pojedyncza - 2.30 kW - Booster 3.70 kW - Ø 21 cm
 Tylny lewy - Indukcja - pojedyncza - 1.80 kW - Booster 2.80 kW - Ø 18 cm
 Przedni prawy - Indukcja - pojedyncza - 1.80 kW - Booster 2.80 kW - Ø 18 cm
 Tylny prawy - Indukcja - pojedyncza - 1.40 kW - Booster 2.50 kW - Ø 14.5 cm

| | | | |
|--|-----|-------------------------------|-----|
| Automatyczne ustawienie w zależności od wielkości naczynia | Tak | Zabezpieczenie przed zalaniem | Tak |
| Automatyczne wykrycie naczynia | Tak | Eco-Heat | Tak |
| Wskaźnik minimalnej wielkości naczynia | Tak | Eco-Off | Tak |
| Zabezpieczenie przed przegrzaniem | Tak | | |

Podłączenie elektryczne

| | | | |
|------------------------|-------------|------------------------------------|-------------|
| Moc przyłączeniowa (W) | 7200 W | Częstotliwość (Hz) | 50/60 Hz |
| Napięcie (V) | 220-240 V | Długość przewodu zasilającego (cm) | 150 cm |
| Napięcie 2 (V) | 400 V | Blok zacisków | 5 biegunowy |
| Rodzaj przewodu | Uniwersalny | | |

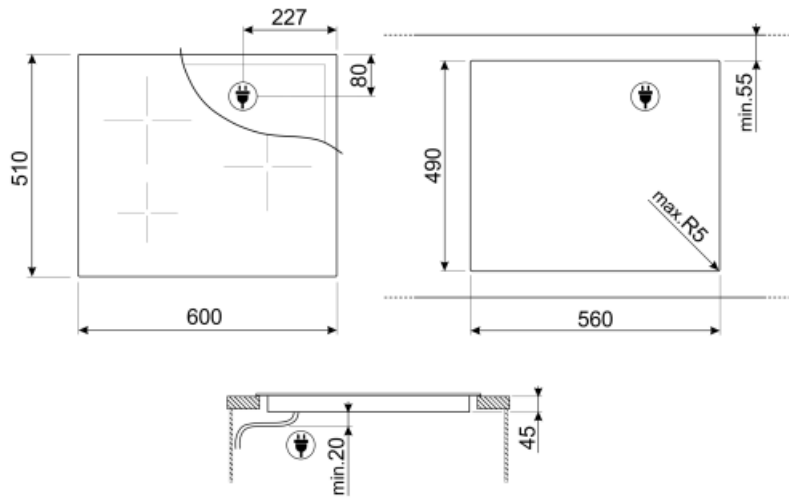

Not included accessories



GRILLPLATE

Uniwersalna nakładka grillowa do płyt indukcyjnych, gazowych, ceramicznych i elektrycznych. Nieprzywierająca powierzchnia idealna do smażenia mięsa, serów i warzyw. Wymiary: 410 x 240 mm.



TPK

Grill ze stali nierdzewnej do gotowania potraw Teppanyaki



TPKPLATE

Uniwersalny grill Teppanyaki do płyt indukcyjnych, gazowych, ceramicznych i elektrycznych. Nieprzywierająca powierzchnia idealna do gotowania ryb, jajek i warzyw. Wymiary: 410 x 240 mm.



SCRP

















Skrobak do płyt grzewczych, nierysujący - odpowiedni do płyt indukcyjnych i ceramicznych oraz teppanyaki



LGCN

Listwa łącząca płyty do zabudowy, stal nierdzewna, 475/495 mm

Symbols glossary (TT)

| | | | |
|--|---|---|--|
|  | AutoVent: System działający na podczerwień, który pozwala zintegrować okap z płytą. |  | Booster: Opcja pozwala na użycie pełnej mocy strefy grzewczej. |
|  | Ultraniski profil |  | Blokada bezpieczeństwa: Niektóre modele są wyposażone w blokadę bezpieczeństwa uniemożliwiającą uruchomienie urządzenia. |
|  | Sterowanie przy pomocy slidera |  | Ta funkcja ostrzega, gdy strefa jest nadal gorąca po wyłączeniu. Oprócz zapewnienia maksymalnego bezpieczeństwa poprzez zapobieganie oparzeniom, pozwala to również wykorzystać ciepło resztkowe do dalszego gotowania lub utrzymywania temperatury potraw. |
|  | Ta funkcja oszczędzania energii wyłącza strefę przed wyłączeniem się timera, wykorzystując ciepło resztkowe w naczyniu. |  | Zabezpieczenie przed przegrzaniem: System bezpieczeństwa, który automatycznie wyłącza płytę grzewczą w przypadku przegrzania jednostki sterującej. |
|  | Indukcja: Praca tych płyt oparta jest na zasadzie indukcji elektromagnetycznej. Ciepło wytwarzane jest bezpośrednio w dnie patelni podczas jej kontaktu z płytą. |  | Zabezpieczenie przed zalaniem |
|  | Pauza: Wszystkie strefy grzejne można zredukować do minimalnego poziomu mocy, dzięki czemu płytę można pozostawić bez nadzoru na krótki czas bez przypalania potraw. Następnie wystarczy ponownie nacisnąć tę funkcję, aby ponownie aktywować wcześniej ustawione poziomy mocy. |  | Funkcja Quick set: Szybki wybór, za jednym dotknięciem gotowanie rozpoczyna się na najwyższym poziomie, po czym automatycznie zmniejsza się po czasie. Idealny do potraw, które wymagają szybkiego zagotowania, a następnie dalszego gotowania bez stałej kontroli (np. rosół wołowy). |
|  | Czas, który upłynął: pokazuje, jak długo strefa gotowania była używana. |  | Timer: Wszystkie płyty ceramiczne i indukcyjne posiadają timer, który automatycznie kończy gotowanie po ustawionym czasie. |
|  | Możliwość ustawienia maksymalnego poboru mocy przez płytę grzewczą |  | Indywidualne sterowanie Sliderem Premium dla każdej strefy grzewczej |