

SIA1963D

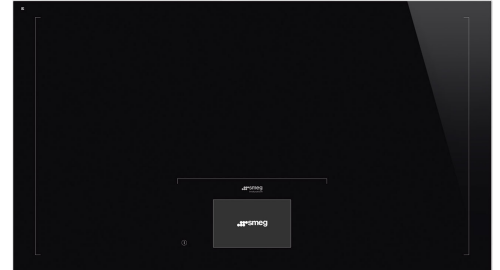

Tuoteryhmä	Keittotaso
Kalusteeseen sijoitettava	Ultra-matala profiili
Mitat	90 cm
Virtalähde	Sähkö
Tyyppi	Induktioliesi
EAN-koodi	8017709304034



Estetiikka



Estetiikka	Universaali
Väri	Musta
Pinnan viimeistely	Lasi
Materiaali	Lasi
Glass type	"Glassy" keraamiikka
Lasireuna	Suora reuna
Säätimien tyyppi	Vivo Screen Max
Liukukiskot	Kyllä
Liukukiskot	TFT
Säätönappien sijainti	Etuosa
Logo	Silkkipainettu
Väri	Harmaa
Väri vaihtoehdot	Harmaa, Hopea

Ohjelma / toiminnot



Induktiokeittoalueita yhteensä	6
Ajastusvaihtoehdot	Automaattinen virrankatkaisu
Tehostettuja keittoalueita yhteensä	6
Pääkatkaisin	Kyllä
Tehotasot	17

Vaihtoehdot



Monivöhykemahdollisuus	Kyllä	Minuuttiajastin	1
Flexione type	AreaZone	Äänimerkki kypsennyksen päättyessä	Kyllä
Työtason profiili	500-916 mm	Jäljellä olevan ajan ilmaisin	Kyllä
Monivöhykemahdollisuus	Kyllä	Virransäästötila	Si Advance
Automaattinen kiehuntatoiminto	Kyllä	Rajoitetun energiankulutuksen tila	2400-11100 - vaihe 100 W
Haudutustila	Kyllä	Esittelytoiminto	Kyllä
Automaattinen lämpimänäpito	Kyllä	Säätimet/lapsilukko	Kyllä
Sulatus / matalan lämpötilan valmistusohjelma	Kyllä	Kaksoisvöhykemahdollisuus	Kyllä
Keittoajastin	6	Pika-aloitus	Kyllä
Taukomahdollisuus	Kyllä	Pika-asetustasot	Kyllä

Tekniset ominaisuudet



Keskellä - Induktio - monivöhyke - 2.40 kW - Booster 3.70 kW - 84.0x40.0 cm

Mukautuu automaattisesti keittoastian läpimittaan	Kyllä	Automaattinen ylikiehumisvirrankatkaisu	Kyllä
Keittoastian tunnistus	Si, min 10 cm	Jälkilämmön ilmaisin	Kyllä
Pysyvä automaattinen kattilantunnistus ja vastaavan säätimen osoitus	Kyllä	Vahingossa käynnistymisen esto	Kyllä
Automaattinen ylikuumenemisvirrankatkaisu	Kyllä		

Sähköliitântä

Sähköliitântäteho (W)	11100 W	Toimitetun sähköjohdon tyyppi	Kyllä, yksi- ja kaksivaihe
Virta (A)	49 A	Taajuus (Hz)	50/60 Hz
Jännite (V)	220-240 V	Sähköjohdon pituus (cm)	120 cm
Jännite 2 (V)	380-415 V	Liitinrasia	5 napaa
Johdon tyyppi	Kolme vaihetta	Sähköpistokkeen tyyppi	Ei
Johdon tyyppi	yksöis ja kaksoistahainen		



Compatible Accessories



GRILLPLATE

Yleisritilä induktio-, kaasu-, keramiikka- ja sähkötasolle. Tarttumaton pinta, joka soveltuu ihanteellisesti lihan, juuston ja kasvisten kypsennykseen. Mitat: 410 x 240 mm.



TPKPLATE

Yleisalusta induktio-, kaasu-, keramiikka- ja sähkötasolle. Tarttumaton pinta, joka soveltuu ihanteellisesti kalan, kananmunien ja kasvisten kypsennykseen. Mitat: 410 X 240 mm.



SCRAP

Induction and ceramic hobs and teppanyaki scraper























Alternative products

SIA1963DG

Väri: Neptune Grey



Symbols glossary

	Pysyvä ja automaattinen keittoastian tunnistus		Automaattinen kiehumistoiminto: anturi vahvistaa, kun kiehumispiste on saavutettu, minkä jälkeen äänimerkki kertoo, että ainesosia voidaan lisätä, mikä säästää aikaa ja energiaa.
	Teho-booster: valinta, jonka ansiosta alue voi työskennellä täydellä teholla, kun tarvitaan hyvin intensiivistä kypsennystä.		Lapsilukko: jotkin mallit on varustettu laitteella, joka lukitsee ohjelman/jakson, jottei sitä voitaisi muuttaa vahingossa.
	Liukuohjauspaneelin avulla voit säätää tehoa yksinkertaisesti koskettamalla kosketuslaitetta sormella.		Tämän toiminnon avulla voit pitää kypsennetyn ruoan lämpimänä ilman, että se palaa
	Ylikuumentussuoja: Turvajärjestelmä, joka sammuttaa tason automaattisesti, jos ohjausyksikkö ylikuumentuu.		Induktio: Näiden tasojen työ perustuu sähkömagneettiselle induktiolle. Lämpö syntyy suoraan keittoastian pohjaan kosketuksissa tason kanssa.
	Sulatustoiminto: soveltuu herkkien ruokien, kuten suklaan tai voin hitaaseen sulattamiseen.		Ylivuotosuoja: Erytynen ylivuotosuoja sammuttaa hellan, jos nesteitä vuotaa yli.
	Kaikki keittoalueet voidaan vähentää minimitehotasolle, joten taso voidaan jättää valvomatta lyhyeksi aikaa ilman, että ruoka vuotaa yli tai palaa. Sitten riittää, että painaa toimintoa uudelleen: aiemmin asetetut tehotasot voidaan aktivoida uudelleen.		Pikavalinta: kypsennys alkaa korkeimmalta tasolta yhdellä kosketuksella ja vähenee sitten automaattisesti ajan kuluessa. Ihanteellinen ruoille, jotka edellyttävät nopeaa kiehautusta ja sitten jatkuvaa kypsennystä ilman jatkuvaa tarkistusta (esim. nautan lihaliemi).
	Pikakäynnistystoiminto: valittu lämpötila saavutetaan nopeammin. Lämmitysvastus toimii maksimaalisella teholla, kunnes oikea lämpötila saavutetaan.		Jäännöslämmön ilmaisimien: Kun lasikeraaminen taso on sammutettu, jäännöslämmön ilmaisimien näyttää, mitkä lämmitystasoista ovat yhä kuumia. Kun lämpötila laskee alle 60 °C:seen, merkkivalo sammuu.
	Hautumistoiminto: ihanteellinen pitkään kypsennettäville resepteille, estää ruoan ylivuodon tai paistinpannuun tarttumisen.		Kulunut aika: näyttää, miten pitkään kypsennysaluetta on käytetty.
	Ajastin: Kaikissa keraamisissa tasoissa on ajastin, joka keskeyttää kypsennyksen esiasetetun ajan jälkeen.		TWIN_ZONE_72dpi
	Mahdollisuus asettaa tason suurin tehonotto		Mahdollisuus liikuttaa paistoastiaa minne tahansa ilman, että valitut alkuasetukset sammuvat.
	7 tuumaa TFT kosketus, erittäin tarkka näyttö, kirkkaat värit		Elegantti hopeinen tai musta lasi, jossa lasinalainen painatus: mahdollistaa pinnan säilyden, kiillon ja meluttomuuden