

SIA1963D

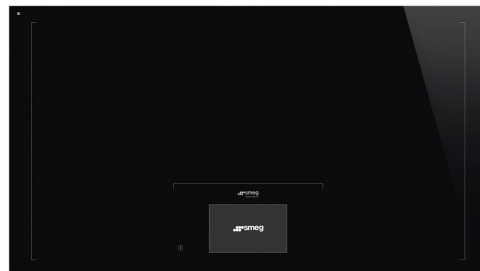

משפחת מוצרים
סוג התקנה
מידות
אספקת חשמל
סוג
קוד EAN

כיריים
פרופיל נמוך במיוחד או צמוד
90 cm
חשמלי
השראה
8017709304034



אסתטיקה



סדרה עיצובית
צבע
גימור
חומר
סוג זכוכית
שפת זכוכית
סוג הגדרת בקרות
מחון
LED צבעי
מיקום כפתורי בקרה
לוגו
צבע הדפסת רשת
צבעים חלופיים זמינים

Universale
שחור
זכוכית
זכוכית
'קרמי' זכוכיתי
שוליים ישרים
Vivo Screen Max
כך
TFT
קדמית
מסך משי
אפור
אפור, כסף

תוכנית / פונקציות



מס' אזורי בישול אינדוקציה
אפשרויות הגדרת זמן
מס' אזורי בישול עם בוסטר
מתג הפעלה/כיבוי עיקרי
רמות עוצמה

6
Spegnimento automatico
6
כך
17

אפשרויות



אופציית מולטיזון	כן	תזכורת דקות	1
סוג אזור גמיש	AreaZone	התרעה לסיום הבישול	כן
שבלונה סטנדרטית	500-916 mm	מחווון זמן שנותר	כן
הזזת סירים	כן	מצב לצריכת חשמל מוגבלת	Si Advance
פונקציית רתיחה אוטומטית	כן	מצב לצריכת חשמל מוגבלת בוואט	2400 a 11100 - step 100 W
פונקציית בישול על אש קטנה	כן	אפשרות הדגמה בחנות	כן
פונקציה אוטומטית לשמירה על החום	כן	נעילת בקרות / בטיחות ילדים	כן
פונקציית המסה/בישול בטמפרטורה נמוכה	כן	אפשרות גשר	כן
טיימר סוף בישול	6	הפעלה מהירה	כן
אפשרות השהיה	כן	בחירת רמה מהירה	כן

מאפיינים טכניים



2.40 - מולטיזון - אינדוקציה - kW אמצעי - Booster 3.70 kW - 84.0x40.0 cm

הגדרה אוטומטית בהתאם למידות המבחת	כן	כיבוי אוטומטי בעת גלישה	כן
זיהוי מחבת	כן, מינ' 10 ס"מ	מחווון חום שנותר	כן
זיהוי סירים אוטומטי קבוע עם חיווי לבקרה יחסית	כן	הגנה מפני הדלקה לא מכוונת	כן
כיבוי אוטומטי בעת התחממות-יתר	כן		

חיבור חשמלי

(דירוג חיבור חשמלי) ואט זרם	11100 W 49 A	סוג כבל חשמל מצורף	כן, שלב אחד ושני שלבים
(מתח) וולט	220-240 V	תדר (Hz)	50/60 Hz
(מתח) 2 וולט	380-415 V	אורך כבל חשמל	120 cm
סוג כבל חשמל	תלת-פאזי	Terminal box	5 poles
סוג כבל חשמל	חד ודו-פאזי	תקע	לא

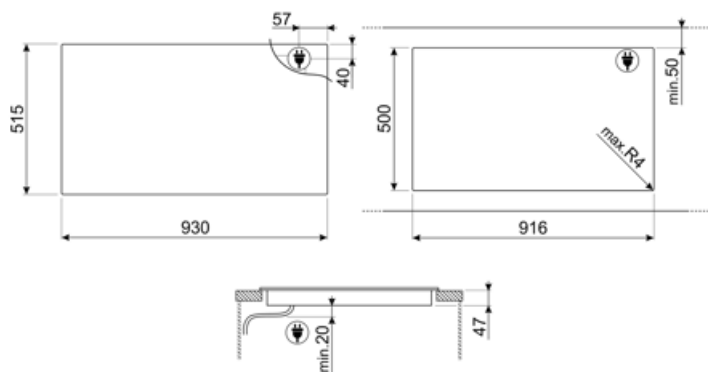

Compatible Accessories



GRILLPLATE

מחבת פסים אוניברסלית לכיריים אינדוקציה, גז, קרמיות וחשמליות. משטח נגד הידבקות מושלם לבישול בשר, גבינה וירקות. ממדים: 410 x מ"מ 240.



TPKPLATE

פלטה אוניברסלית לכיריים אינדוקציה, גז, קרמיות וחשמליות. משטח נגד הידבקות מושלם לבישול דגים, ביצים וירקות. ממדים: 410 x מ"מ 240.



SCRP

כיריים אינדוקציה וקרמיות ומגרד טפנייקי























Alternative products

SIA1963DG

צבע: Neptune Grey



Symbols glossary

	זיהוי סירים אוטומטי קבוע		פונקציית הרתחה אוטומטית: חיישן מאשר הגעה לנקודת הרתיחה וצליל התרעה נשמע ומצין שניתן להוסיף מרכיבים, מה שחוסך זמן וחשמל.
	בוסטר הספק: מאפשר לאזור לעבוד בהספק מלא כשיש צורך בבישול אינטנסיבי		נעילת ילדים: חלק מהדגמים מצוידים במתקן לנעילת התוכניות/מחזורים כך שלא ניתן לשנותם באקראי
	7 אינץ', צג ברזולוציה גבוהה, צבעים TFT מסך מגע אמיתיים		לוח הבקרה בהחלקה מאפשר לכוונן את ההספק פשוט על ידי העברת האצבע על מכשיר המגע
	אפשרות להזיז סירים בחופשיות לכל מקום ללא כיבוי ההגדרה המקורית שנבחרה		כסף אלגנטי או זכוכית שחורה עם תדפיס משי מתחת לזכוכית שמאפשרת משטח חלק ומבריק ללא רעש
	פונקציה לשמירה על החום: הפונקציה לשמירה על החום שומרת על החום של המזון המבושול. במצב זה אזור החימום פועל בקיבולת מינימלית ל-120 דקות ולאחר מכן נכבה אוטומטית		הגנה מפני התחממות יתר: מערכת הבטיחות שמכבה אוטומטית את הכיריים במקרה של התחממות יתר של יחידת הבקרה
	אינדוקציה: פעולת הכיריים האלה מבוססת על עיקרון ההשראה האלקטרו-מגנטית. החום נוצר ישירות בתחתית המחבת במהלך המגע שלו עם הכיריים		פונקציית המסה, מתאימה להסה איטית של מזונות עדינים כגון שוקולד או חמאה
	הנה מפני מילוי יתר: ההגנה המיוחדת מפני מילוי יתר מכבה את התנור במקרה של גלישת נוזלים		PAUSE_72dpi
	בחירה מהירה, בישול בנגיעה אחת מתחיל ברמה הגבוהה ביותר, שמופחת אוטומטית לאחר זמן מה. מושלמת למנות שזקוקות להרתחה מהירה ולאחר מכן (לבישול ללא בקרה רציפה (לדוגמה, ציר בקר		פונקציה להתחלה מהירה: הגעה מהירה יותר לטמפרטורה שנבחרה. גוף החימום פועל בהספק המרבי עד להגעה לטמפרטורה הנכונה
	חיווי על חום שנתר: לאחר כיבוי הכיריים הקרמיות מזכוכית, מחוון החום שנתר מציד את אזורי הבישול שעדיין חמים. כשהטמפרטורה צונחת אל מתחת ל-60°C, המחווין נכבה		פונקציית בישול על אש קטנה: מושלמת למתכונים שמחייבים בישול ארוך, שמונע מהמהזון לרתוח או להידבק למחבת
	זמן שחלף: הצגת משך השימוש באזור הבישול		טיימר: כל הכיריים הקרמיות כוללות טיימר שמסיים את הבישול אוטומטית עם סיום הזמן שהוגדר
	TWIN_ZONE_72dpi		אפשרות להגדיר ספיגת הספק מרבית של הכיריים