

SIA1963D

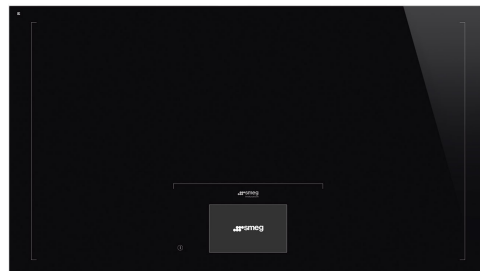

Produktgruppe	Platetopp
Type innbygging	Overflate eller planmotering
Mål	90 cm
Strømtilførsel	Elektrisk
Type	Induksjonstoppe
EAN-kode	8017709304034



Estetisk linje



Estetikk	Universal
Farge	Sort
Finish	Glass
Materiale	Glass
Glass Type	'Glassy' keramikk
Glasskant	Rett kant
Type kontroll innstilling	Vivo Screen Max
Skyvebryter	Ja
Skyvebryter	TFT
Kontrollknapp funksjon	Foran
Logo	Silketrykk
Serigrafi farge	Grå
Andre tilgjengelige farger	Grå, Sølv

Program / funksjoner



Antall induksjonstilberedningssoner	6
Tidsinnstillingsalternativer	Automatisk avstenging
Antall ekstra hurtige tilberedningssoner	6
Av/på-hovedbryter	Ja
Effektnivåer	17

Funksjoner



Multisonefunksjon	Ja	Timer	1
Fleksibel sonetype	AreaZone	Lydsignal for tilberedningsslutt	Ja
Nedfelling i benkeplate	500-916 mm	Resttidsindikator	Ja
Multisonefunksjon	Ja	Modus for begrenset effektforbruk	Ja Advance
Automatisk kokefunksjon	Ja	Begrenset Styrke forbrukmodus - steg	2400 til 11100 - steg 100 W
Småkoke funksjon	Ja	Demomodus	Ja
Automatisk varmebevaringsfunksjon	Ja	Kontroller med barnelås	Ja
Smelte/lavtemperatursyklus kokefunksjon	Ja	Tosonefunksjon	Ja
Timer for tilberedningsslutt	6	Hurtigstart	Ja
Pausefunksjon	Ja	Hurtiginnstilling av nivåer	Ja

Tekniske egenskaper



Midten - Induksjon - multisone - 2.40 kW - Booster 3.70 kW - 84.0x40.0 cm

Automatisk justering av stekepannens diameter	Ja	Automatisk avstenging ved overkoking	Ja
Kasserolledetektering	Ja, min 10 cm	Restvarmeindikator	Ja
Permanent automatisk grytedetektor med angivelse av den relativ kontroll	Ja	Vern mot utilsiktet start	Ja
Automatisk avstenging ved overheting	Ja		

Elektrisk tilkobling

Elektrisk tilkoblingseffekt (W)	11100 W	Type strømkabel som følger med	Ja, enkel og dobbel fase
Strøm (A)	49 A	Frekvens (Hz)	50/60 Hz
Spenning (V)	220-240 V	Lengde på strømledning (cm)	120 cm
Spenning: 2 (V)	380-415 V	Koblingsboks	5-polet
Type ledning	Trippelfase	Støpseltype	Nei
Type ledning	Enkel og dobbel fase		



Compatible Accessories



GRILLPLATE

Universalrist for induksjon, gass, keramisk og elektrisk platetopp. Non-stick belegg ideelt for steking av kjøtt, ost og grønnsaker. Mål: 410 x 240 mm.



SCRP

Induction and ceramic hobs and teppanyaki scraper



TPKPLATE

Universalplate for induksjon, gass, keramisk og elektrisk platetopp. Non-stick belegg ideelt for steking av fisk, egg og grønnsaker. Mål: 410 X 240 mm.























Alternative products

SIA1963DG

Farge: Neptune Grey



Symbols glossary

 <p>Automatisk kokefunksjon: En sensor som viser når kokepunktet er blitt nådd og aktiverer et akustisk signal om at ingrediensene er blitt tilsatt, noensom sparer tid og energi.</p>	 <p>Effekt-booster: Valg som gjør det mulig å arbeide ved full effekt når det er behov for svært intens steking.</p>
 <p>Barnesikring: Noen modeller er utstyrt med en innretning som låser programmet/syklusen slik at den ikke kan endres ved uhell.</p>	 <p>I dette panelet er det mulig å justere effekten ved å dra fingeren over berørings skjermen.</p>
 <p>Denne funksjonen gjør det mulig å holde maten varm uten å brenne den</p>	 <p>Overhettingsbeskyttelse: Sikkerhetssystemet som automatisk slår av platetoppen hvis kontrollenheten overopphetes.</p>
 <p>Induksjon: Arbeidet til disse platetoppene er basert på prinsippet om elektromagnetisk induksjon. Varmen genereres direkte i bunnen av pannen når den er i kontakt med platetoppen.</p>	 <p>Smeltfunksjon, egnet for langsom smelting av delikat mat som sjokolade eller smør.</p>
 <p>Overflyllingsbeskyttelse: Den spesielle overflyllingsbeskyttelsen slår av komfyren hvis den flyter over av væsker.</p>	 <p>Alle stekesoner kan reduseres til et minimum effektnivå, slik at platetoppen kan etterlates uten tilsyn i en kort periode uten at maten oversteikes eller brennes. Trykk på denne funksjonen igjen, det forrige innstilte effektnivået kan aktiveres på nytt.</p>
 <p>Hurtigvalg: Med ett trykk begynner tilberedningen ved høyeste nivå og reduseres automatisk over tid. Ideell for retter som trenger hurtig koking og deretter kontinuerlig tilberedning uten konstant kontroll (f.eks. kjøttkraft/buljong).</p>	 <p>Hurtigstartfunksjon: Valgt temperatur nås fortere. Varmeelementet holdes ved maksimum effekt inntil riktig temperatur er nådd.</p>
 <p>Angivelse av restvarme: Etter at den glasskeramiske platetoppen er blitt avslått vil restvarmeindikatoren vise hvilken av varmesonene som fortsatt forblir varme. Når temperaturen faller under 60 °C vil indikatoren slukkes.</p>	 <p>Simmerfunksjon: Ideell for oppskrifter med langtidssteking, slik at ikke maten koker over eller fester seg til pannen.</p>
 <p>Løpt tid: Viser hvor lenge stekesonen har vært i bruk.</p>	 <p>Timer-funksjon: Alle keramiske platetopper har en timer-funksjon som automatisk avslutter steking etter en forhåndsinnstilt tid.</p>
 <p>TWIN_ZONE_72dpi</p>	 <p>Permanent auto-grytedetektor</p>
 <p>Mulighet for å stille inn maksimalt strømforbruk for platetoppen.</p>	 <p>Det er mulig å flytte kjelen fritt hvor som helst uten å slå av innstillingene som ble valgt innledningsvis.</p>
 <p>7 tommers TFT-touchkontroll, høyoppløselig display, sanne farger</p>	 <p>Elegant sort- eller sølvfarget glass med serigrafi på undersiden, gir glatthet, glans og ingen støy til overflaten</p>