

SIA1963D

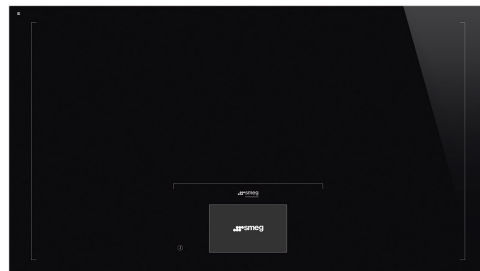

Produktgrupp	Häll
Inbyggnad	Rak kant eller planmontering
Storlek	90 cm
Strömtillförsel	Elektrisk
Typ	Induktionshäll
EAN-kod	8017709304034



Estetisk linje



Estetik	Universiell
Färg	Svart
Finish	Glas
Material	Glas
Typ av glas	"Glas" Keramisk
Typ av glaskant	Rak kant
Typ av kontroller	Vivo Screen Max
Slidekontroll	Ja
Slidekontroll	TFT
Vredens placering	Front
Färg på markeringar	Grå
Andra tillgängliga färger	Grå, Silver

Alternativ

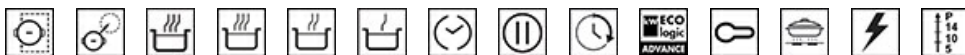

Multizon	Ja	Timer	1
Typ av flexibel zon	AreaZone	Kocktidslarm	Ja
Standard inbyggnadsmått	500-916 mm	Restvärmeindikator	Ja
Multizon	Ja	Alternativ för effektbegränsare	Ja Avancerad
Multizon	Ja	Effektbegränsningsläge	2400 a 11100 - step 100
Automatisk uppkokning	Ja	- Steg	W
Sjudningsfunktion	Ja	Demoläge	Ja
Varmhållningsfunktion	Ja	Barnlås	Ja
Smältning/lågtemperaturtillagning	Ja		

Timer	6	Dubbelzon	Ja
Paus	Ja	Quick start	Ja
		Snabbval av nivåer	Ja

Teknisk specifikation



Mitten - Induktion Multizon - 2.40 kW - Booster 3.70 kW - 84.0x40.0 cm

Automatisk anpassning till kokkärls diameter	Ja	Automatisk avstängning vid överkokning	Ja
Kokkärlsavkänning	Ja, min 10 cm	Indikator för restvärme	Ja
Automatisk kokkärlsavkänning med indikering	Ja	Skydd mot oavsiktlig start	Ja
Automatisk avstängning vid överhettning	Ja		

Elektrisk anslutning

Anslutningseffekt	11100 W	Typ av sladd	Enkel och dubbel fas
Ström	49 A	Typ av elkabel som medföljer	Ja, 1- och 2-fas
Spänning (V)	220-240 V	Frekvens	50/60 Hz
Spänning 2 (V)	380-415 V	Längd matningskabel	120 cm
Typ av sladd	Trefas	Kopplingsplint	5 polig

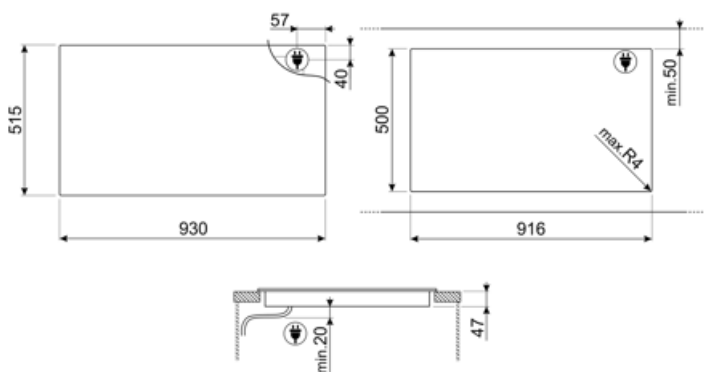

Tillbehör ingår ej



GRILLPLATE

Universell grillplatta för induktions-, gas- och glaskeramikspisar samt för elektriska spisar. Non-stick-beläggning som är perfekt för tillagning av kött, ost och grönsaker. Mått: 410 x 240 mm.



SCRIP

Hällskrapa för keramiska hållar



TPK























Platta i rostfritt stål för Teppanyakitillagning



TPKPLATE

Universell platta för induktions-, gas- och glaskeramikspisar samt för elektriska spisar. Non-stick-beläggning som är perfekt för tillagning av fisk, ägg och grönsaker. Mått: 410 x 240 mm.

Symbols glossary (TT)

	Automatisk kokfunktion: en sensor bekräftar när kokpunkten har uppnåtts och sedan signalerar en akustisk varning att ingredienserna kan tillsättas, vilket sparar tid och energi.		Power booster: alternativet gör att zonen kan arbeta med full effekt när mycket intensiv värme är nödvändig.
	Barnlås: vissa modeller är utrustade med en anordning för att låsa programmet / cykeln så att det inte kan ändras av misstag.		Med slidekontroll kan du justera effekten helt enkelt genom att föra fingret över panelen.
	Varmhållningsfunktion: Varmhållningsfunktionen håller den tillagade maten uppvärmd. I detta läge arbetar värmezonen med lägsta effekt i 120 minuter och stängs sedan av automatiskt.		Överhettningsskydd: Säkerhetssystemet som stänger av hällen automatiskt vid överhettning av elektroniken.
	Induktion: Funktionen i dessa hällar bygger på principen om elektromagnetisk induktion. Värmen genereras direkt i botten av pannan.		lämplig för långsam smältning av känsliga livsmedel som choklad eller smör.
	Överkokningsskydd: Överkokningsskyddet stänger av hällen om vätska hamnar på zonerna.		Pausar hällens funktioner
	Snabbval: Med en knapptryckning börjar matlagningen på högsta nivå och minskar sedan automatiskt efter en tid. Perfekt för rätter som kräver snabbkokning och sedan fortsätter att laga utan konstant övervakning (t.ex. köttbuljong).		Snabbstartsfunktion: den valda temperaturen uppnås snabbare. Värmeelementet arbetar med maximal effekt tills rätt temperatur har uppnåtts.
	Efter hällen stängs av visar restvärmeindikatorn vilken av värmezoner som fortfarande är varm. När temperaturen sjunker under 60 °C slocknar indikatorn.		Sjudningsfunktion: Perfekt för långkokning, förhindrar att maten kokar över eller fastnar i pannan.
	Tidtagning: Visar hur länge kokzonen har varit påslagen		Timer: Alla keramiska hällar har en timer som automatiskt avslutar tillagningen efter en förinställd tid.
	Dubbelzon		Permanent kökkärlsavkänning
	Möjlighet att begränsa totaleffekten på hällen		Möjlighet att flytta grytan var som helst utan att stänga av de ursprungliga inställningar som valts.
	7" TFT touch, högupplöst display i färg		Automatisk sammankoppling för större yta
	Elegant yta i silver eller svart med markeringarna under glaset för en mjukare känsla, hög kontrast utan slitage av markeringar		