

# SIA1963DG



Tuoteryhmä	Keittotaso
Kalusteeseen sijoitettava	Ultra-matala profiili
Mitat	90 cm
Virtalähde	Sähkö
Tyyppi	Induktioliesi
EAN-koodi	8017709328016



## Estetiikka



Estetiikka	Linea
Väri	Neptune Grey
Pinnan viimeistely	Lasi
Materiaali	Lasi
Glass type	"Glassy" keraamiikka
Lasireuna	Suora reuna
Säätimien tyyppi	Vivo Screen Max
Liukukiskot	Kyllä
Liukukiskot	TFT
Säätönappien sijainti	Etuosa
Logo	Silkkipainettu
Väri	Musta
Väri vaihtoehdot	Musta

## Ohjelma / toiminnot



Induktiokeittoalueita yhteensä	6
Ajastusvaihtoehdot	Automaattinen virrankatkaisu
Tehostettuja keittoalueita yhteensä	6
Monivöhykkeiden määrä	3
Pääkatkaisin	Kyllä
Tehotasot	17

## Vaihtoehdot



<b>Monivyöhykemahdollisuus</b>	Kyllä	<b>Minuuttiajastin</b>	1
<b>Flexione type</b>	AreaZone	<b>Äänimerkki kypsennyksen päättyessä</b>	Kyllä
<b>Työtason profiili</b>	500-916 mm	<b>Jäljellä olevan ajan ilmaisin</b>	Kyllä
<b>Monivyöhykemahdollisuus</b>	Kyllä	<b>Virransäästötila</b>	Si Advance
<b>Automaattinen kiehuntatoiminto</b>	Kyllä	<b>Rajoitetun energiankulutuksen tila</b>	2400-11100 - vaihe 100 W
<b>Haudutustila</b>	Kyllä	<b>Esittelytoiminto</b>	Kyllä
<b>Automaattinen lämpimänäpito</b>	Kyllä	<b>Säätimet/lapsilukko</b>	Kyllä
<b>Sulatus / matalan lämpötilan valmistusohjelma</b>	Kyllä	<b>Kaksoisvyöhykemahdollisuus</b>	Kyllä
<b>Keittoajastin</b>	6	<b>Pika-aloitus</b>	Kyllä
<b>Taukomahdollisuus</b>	Kyllä	<b>Pika-asetustasot</b>	Kyllä

## Tekniset ominaisuudet



Keskellä - Induktio - monivyöhyke - 2.40 kW - Booster 3.70 kW - 84.0x40.0 cm

<b>Mukautuu automaattisesti keittoastian läpimittaan</b>	Kyllä	<b>Automaattinen ylikiehumisvirrankatkaisu</b>	Kyllä
<b>Keittoastian tunnistus</b>	Si, min 10 cm	<b>Jälkilämmön ilmaisin</b>	Kyllä
<b>Pysyvä automaattinen kattilantunnistus ja vastaavan säätimen osoitus</b>	Kyllä	<b>Vahingossa käynnistymisen esto</b>	Kyllä
<b>Automaattinen ylikuumenemisvirrankatkaisu</b>	Kyllä		

## Sähköliitettä

<b>Sähköliitöntäteho (W)</b>	11100 W	<b>Toimitetun sähköjohdon tyyppi</b>	Kyllä, yksi- ja kaksivaihe
<b>Virta (A)</b>	49 A	<b>Taajuus (Hz)</b>	50/60 Hz
<b>Jännite (V)</b>	220-240 V	<b>Sähköjohdon pituus (cm)</b>	120 cm
<b>Jännite 2 (V)</b>	380-415 V	<b>Liitinrasia</b>	5 napaa
<b>Johdon tyyppi</b>	Kolme vaihetta	<b>Sähköpistokkeen tyyppi</b>	Ei
<b>Johdon tyyppi</b>	yksöis ja kaksoistahtinen		

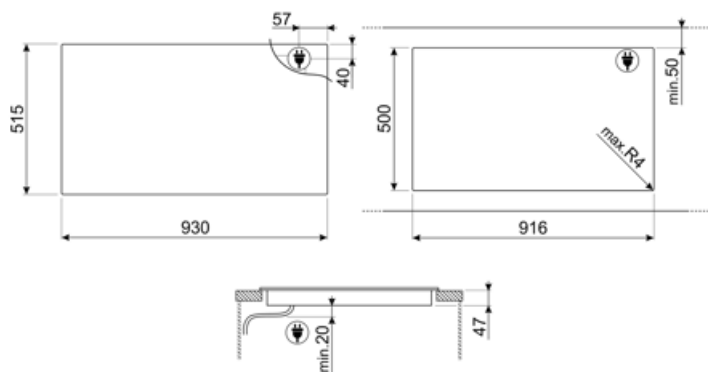

---

## Compatible Accessories

---



### GRILLPLATE

Yleisritilä induktio-, kaasu-, keramiikka- ja sähkötasolle. Tarttumaton pinta, joka soveltuu ihanteellisesti lihan, juuston ja kasvisten kypsennykseen. Mitat: 410 x 240 mm.



### SCRAP

Induction and ceramic hobs and teppanyaki scraper



### TPKPLATE

Yleisalusta induktio-, kaasu-, keramiikka- ja sähkötasolle. Tarttumaton pinta, joka soveltuu ihanteellisesti kalan, kananmunien ja kasvisten kypsennykseen. Mitat: 410 X 240 mm.

## Alternative products























---

SIA1963D

Väri: Musta



## Symbols glossary

 <p>Pysyvä ja automaattinen keittoastian tunnistus</p>	 <p>Automaattinen kiehumistoiminto: anturi vahvistaa, kun kiehumispiste on saavutettu, minkä jälkeen äänimerkki kertoo, että ainesosia voidaan lisätä, mikä säästää aikaa ja energiaa.</p>
 <p>Teho-booster: valinta, jonka ansiosta alue voi työskennellä täydellä teholla, kun tarvitaan hyvin intensiivistä kypsennystä.</p>	 <p>Lapsilukko: jotkin mallit on varustettu laitteella, joka lukitsee ohjelman/jakson, jottei sitä voitaisi muuttaa vahingossa.</p>
 <p>7 tuumaa TFT kosketus, erittäin tarkka näyttö, kirkkaat värit</p>	 <p>Liukuohjauspaneelin avulla voit säätää tehoa yksinkertaisesti koskettamalla kosketuslaitetta sormella.</p>
 <p>Mahdollisuus liikuttaa paistoastiaa minne tahansa ilman, että valitut alkuasetukset sammuvat.</p>	 <p>Elegantti hopeinen tai musta lasi, jossa lasinalainen painatus: mahdollistaa pinnan säilyden, kiillon ja meluttomuuden</p>
 <p>Tämän toiminnon avulla voit pitää kypsennetyn ruoan lämpimänä ilman, että se palaa</p>	 <p>Ylikuumenemissuoja: Turvajärjestelmä, joka sammuttaa tason automaattisesti, jos ohjausyksikkö ylikuumenee.</p>
 <p>Induktio: Näiden tasojen työ perustuu sähkömagneettiselle induktiolle. Lämpö syntyy suoraan keittoastian pohjaan kosketuksissa tason kanssa.</p>	 <p>Sulatustoiminto: soveltuu herkkien ruokien, kuten suklaan tai voin hitaaseen sulattamiseen.</p>
 <p>Ylivuotosuoja: Erityinen ylivuotosuoja sammuttaa hellan, jos nesteitä vuotaa yli.</p>	 <p>Kaikki keittoalueet voidaan vähentää minimitehotasolle, joten taso voidaan jättää valvomatta lyhyeksi aikaa ilman, että ruoka vuotaa yli tai palaa. Sitten riittää, että painaa toimintoa uudelleen: aiemmin asetetut tehotasot voidaan aktivoida uudelleen.</p>
 <p>Pikavalinta: kypsennys alkaa korkeimmalta tasolta yhdellä kosketuksella ja vähenee sitten automaattisesti ajan kuluessa. Ihanteellinen ruoille, jotka edellyttävät nopeaa kiehautusta ja sitten jatkuvaa kypsennystä ilman jatkuvaa tarkistusta (esim. nautan lihaliemi).</p>	 <p>Pikakäynnistystoiminto: valittu lämpötila saavutetaan nopeammin. Lämmitysvastus toimii maksimaalisella teholla, kunnes oikea lämpötila saavutetaan.</p>
 <p>Jäännöslämmön ilmaisimien: Kun lasikeraaminen taso on sammutettu, jäännöslämmön ilmaisimien näyttää, mitkä lämmitystasoista ovat yhä kuumia. Kun lämpötila laskee alle 60 °C:seen, merkkivalo sammuu.</p>	 <p>Hautustoiminto: ihanteellinen pitkään kypsennettäville resepteille, estää ruoan ylivuodon tai paistinpannuun tarttumisen.</p>
 <p>Kulunut aika: näyttää, miten pitkään kypsennysaluetta on käytetty.</p>	 <p>Ajastin: Kaikissa keraamisissa tasoissa on ajastin, joka keskeyttää kypsennyksen esiasetetun ajan jälkeen.</p>
 <p>TWIN_ZONE_72dpi</p>	 <p>Mahdollisuus asettaa tason suurin tehonotto</p>