

# SIA1963DG



**Семейство продуктов**

**Тип встраивания**

**Размеры**

**Источник питания**

**Тип**

**EAN-код**

Варочная поверхность

Ультранизкий профиль или вровень со столешницей

90 см

Электрический

Индукция

8017709328016

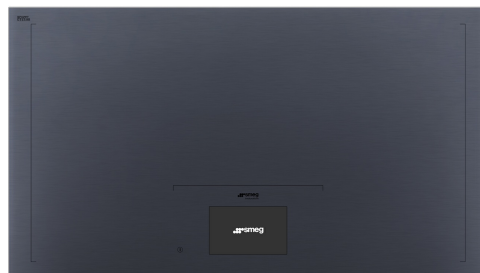

## Эстетика



**Эстетика**

**Цвет**

**Отделка**

**Материал**

**Тип стекла**

**Тип края стекла**

**Двойная керамизация**

**Тип управления**

**Индикация остаточного тепла**

**Цвет подсветки**

**Расположение переключателей**

**Цвет сериографии**

**Другие цвета**

Linea

Neptune Grey

Стекло

Стекло

Стеклокерамика

Прямой край

Да

Vivo Screen Max

Да

TFT-дисплей

Фронтальное

Черный

Черный

## Программы/ функции



**Количество индукционных зон приготовления**

6

**Программирование времени**

Автоматическое отключение

**Количество зон приготовления с функцией BOOSTER**

6

**Количество Multizone**

3























**Главный переключатель вкл./выкл.**

Да

**Уровни мощности**

17

## Опции

																																									
<b>Опция Multizone</b>	Да	<b>Тип изменяемой зоны</b>	AreaZone	<b>Стандартный вырез</b>	500-916 мм	<b>Автоматическое объединение Multizone</b>	Да	<b>Система Follow Pot</b>	Да	<b>Функция автоматического кипячения</b>	Да	<b>Функция автоматического поддержания кипячения</b>	Да	<b>Функция Поддержание тепла</b>	Да	<b>Плавление /Приготовление при низкой температуре</b>	Да	<b>Таймер окончания приготовления</b>	6	<b>Опция Пауза</b>	Да	<b>Таймер поминутный</b>	1	<b>Акустический сигнал окончания приготовления</b>	Да	<b>Индикация оставшегося времени</b>	Да	<b>Режим ограничения мощности</b>	Да, заранее	<b>Режим ограничения мощности - пошаговый</b>	2400 а 11100 - step 100 Вт	<b>Режим Showroom</b>	Да	<b>Блокировка управления</b>	Да	<b>Опция объединения двух зон (мост)</b>	Да	<b>Быстрый старт</b>	Да	<b>Быстрый выбор уровня приготовления</b>	Да

## Технические характеристики



Центральная - Индукционная - Multizone - 2.40 кВт - Booster 3.70 кВт - 84.0x40.0 см

<b>Автоматическое определение диаметра посуды</b>	Да	<b>Автоматическое отключение при пролипании</b>	Да
<b>Автоматическое определение наличия посуды</b>	Да, минимум 10 см	<b>Индикация остаточного тепла</b>	Да
<b>Постоянное автоматическое определение посуды с индикацией контроля</b>	Да	<b>Защита от случайного включения</b>	Да
<b>Автоматическое отключение при перегреве</b>	Да		

## Электрическое подключение

<b>Номинальная мощность</b>	11100 Вт	<b>Дополнительные способы подключения</b>	Однофазное и двухфазное
<b>Сила тока</b>	49 А	<b>Тип поставляемого электрического кабеля</b>	Однофазное и двухфазное
<b>Напряжение</b>	220-240 В	<b>Частота тока</b>	50/60 Гц
<b>Напряжение 2</b>	380-415 В		

Тип электрического  
кабеля

Трехфазный

Длина электрического  
кабеля

120 см

Клеммная коробка

5 полюсов

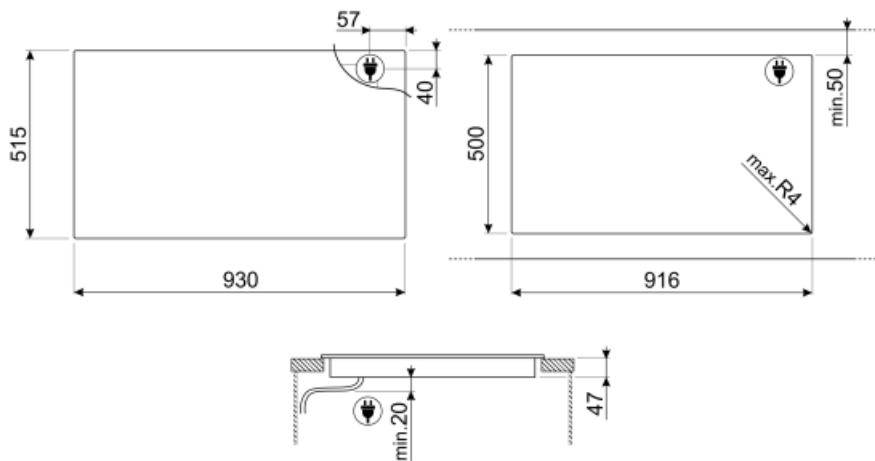

---

## Not included accessories

---



### GRILLPLATE

Универсальный гриль для индукционных, газовых, керамических и электрических варочных панелей. Антипригарная поверхность идеально подходит для приготовления мяса, сыра и овощей. Размеры: 410 x 240 мм.



### SCRP

Скребок для индукционных и стеклокерамических варочных панелей, а также теппаняки



### TPK



















Гриль Терраняки



### TPKPLATE

Универсальный гриль для индукционных, газовых, керамических и электрических варочных панелей. Антипригарная поверхность идеально подходит для приготовления рыбы, яиц и овощей. Размеры: 410 x 240 мм.

## Symbols glossary (TT)

 <p>Автоматика закипания: датчик подтверждает, что температура кипения достигнута, а затем звуковой сигнал сигнализирует о возможности добавления ингредиентов, экономя время и энергию.</p>	 <p>Booster: опция позволяет зоне работать на полную мощность, когда требуется очень интенсивное приготовление.</p>
 <p>Блокировка управления: некоторые модели оснащены устройством для блокировки управления, чтобы не было возможности случайно изменить программу/ цикл приготовления, включить или выключить прибор.</p>	 <p>Управление слайдер позволяет регулировать мощность, просто проводя пальцем по сенсорному устройству.</p>
 <p>Функция поддержания тепла: поддерживает приготовленные блюда в горячем состоянии. В этом режиме зона нагрева работает с минимальной мощностью 120 минут, а затем автоматически отключается.</p>	 <p>Защита от перегрева: система безопасности, которая автоматически отключает варочную панель в случае перегрева блока управления.</p>
 <p>Индукция: работа этих варочных панелей основана на принципе электромагнитной индукции. Тепло генерируется непосредственно в дне кастрюли во время ее контакта с варочной панелью.</p>	 <p>Функция плавления, подходит для медленно плавящихся нежных продуктов, таких как шоколад или масло.</p>
 <p>: специальная защита от перелива отключает варочную панель при переливании жидкости.</p>	 <p>Все конфорки можно уменьшить до минимального уровня мощности, поэтому варочную панель можно оставить без присмотра на короткое время без переваривания или подгорания продуктов. Затем просто нажмите эту функцию еще раз, и ранее установленные уровни мощности снова активируются.</p>
 <p>Быстрый выбор, приготовление одним касанием начинается на самом высоком уровне нагрева, а затем автоматически уменьшается со временем. Идеально подходит для блюд, которые требуют быстрого кипячения и дальнейшего приготовления без постоянного контроля (например, говяжий бульон).</p>	 <p>Быстрый старт: выбранная температура достигается быстрее. Нагревательный элемент работает на максимальной мощности, пока не будет достигнута нужная температура.</p>
 <p>Индикация остаточного тепла: после выключения стеклокерамической варочной панели индикатор остаточного тепла показывает, какая из зон нагрева все еще остается горячей. Когда температура опускается ниже 60°C, индикатор гаснет.</p>	 <p>Функция тушения: идеально подходит для рецептов длительного приготовления, предотвращая выкипание или пригорание продуктов к посуде.</p>
 <p>Истекшее время: показывает, как долго конфорка использовалась.</p>	 <p>Таймер: все стеклокерамические варочные панели с сенсорным управлением имеют таймер, который автоматически завершает приготовление через заданное время.</p>
 <p>Функция объединения двух зон</p>	 <p>Постоянное автоматическое обнаружение посуды</p>



Возможность установить максимальную потребляемую мощность варочной панели



Возможность свободно перемещать посуду по всей варочной панели без отключения выбранных начальных настроек.



7-дюймовый сенсорный TFT-дисплей, дисплей с высоким разрешением, истинные цвета



Автоматическое объединение зон приготовления



Элегантная серебристая или черная стеклокерамика с шелкографией под поверхностью материала, обеспечивающая гладкость, блеск и отсутствие шумов на поверхности.