

SIA1963DG



Rad výrobkov
Vstavaný typ

Rozmery
Elektrické napájanie
Typ
Kód EAN

Varná doska
Ultranízky profil alebo plne zarovnaný
s pracovnou doskou
90 cm
Elektrický
Indukcia
8017709328016

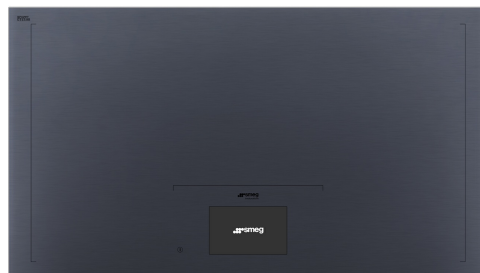

Estetica



Estetica
Farba
Povrchová úprava
Materiál
Typ skla
Okraj skla
Typ nastavenia ovládačov
Jazdec
Farby kontroliek LED
Poloha regulačného kolieska
Logo
Farba sieťotlače
Dostupné alternatívne farby

Linea
Neptune Grey
Sklo
Sklo
„Sklovitá“ keramika
Rovný okraj
Vivo Screen Max
Áno
TFT
Predný
Sieťotlač
Čierna
Čierna

Programy / funkcie



Počet indukčných varných zón	6
Možnosti časového nastavenia	Automatické vypnutie
Počet varných zón s boosterom	6
Počet flexibilných zón	3
Hlavný vypínač on/off	Áno
Úrovne výkonu	17

Možnosti



Možnosť Multizone	Áno	Kuchynský časovač	1
Typ flexibilnej zóny	AreaZone	Koniec alarmu pri varení	Áno
Výrez v pracovnej doske	500-916 mm	Indikátor zostávajúceho času	Áno
Sledovanie varnej nádoby	Áno	Režim s limitovanou spotrebou energie	Áno, pokročilý
Funkcia automatický var	Áno	Režim s limitovanou spotrebou energie vo W	2400 a 11100 - krok 100 W
Funkcia mierne varenie	Áno	Výkladná demo verzia	Áno
Automatická funkcia Keep warm	Áno	Uzamknutie ovládačov/detská poistka	Áno
Funkcia topenie/varenie pri nízkej teplote	Áno	Možnosť premostenia	Áno
Koniec kuchynského časovača	6	Rýchly štart	Áno
Možnosť pauza	Áno	Rýchly výber úrovne	Áno

Technické údaje

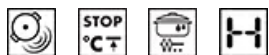

Centrálny - Indukcia – Multizone - 2.40 kW - Booster 3.70 kW - 84.0x40.0 cm

Automatické nastavenie podľa rozmeru varnej nádoby	Áno	Automatické vypnutie pri pretečení	Áno
detekcia varnej nádoby	Áno, min. 10 cm	Indikátor zvyškového tepla	Áno
Trvalá automatická detekcia varnej nádoby s označením príslušného ovládača	Áno	Ochrana proti nechcenému spusteniu	Áno
Automatické vypnutie pri prehriatí	Áno		

Elektrické pripojenie

Hodnotenie elektrického pripojenia (W)	11100 W	Typ dodaného elektrického kábla	Áno, jedno- a dvojfázový
Prúd	49 A	Frekvencia (Hz)	50/60 Hz
Napätie (V)	220-240 V	Dĺžka napájacieho kábla	120 cm
Napätie 2 (V)	380-415 V	Terminal box	5 poles
Typ nainštalovaného elektrického kábla	Áno, trojfázový	Zátka	Nie
Možnosti prídavných pripojení	Áno, jedno- a dvojfázový		

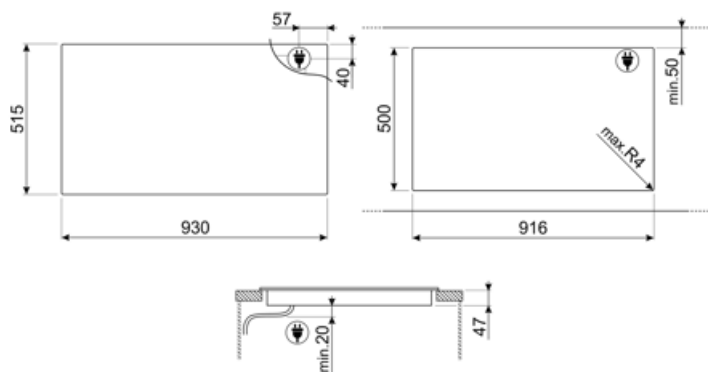

Compatible Accessories



GRILLPLATE

Univerzálna grilovacia platňa pre indukčné, plynové, keramické a elektrické varné dosky. Nepríľnavý povrch, ideálny na smaženie mäsa, syru a zeleniny. Rozmery: 410 x 240 mm.



SCRAP

Škrabka na varné dosky nezanechávajúca škrabance – vhodná pre indukčné a keramické varné dosky



TPKPLATE

Univerzálna platňa pre indukčné, plynové, keramické a elektrické varné dosky. Nepríľnavý povrch, ideálny na smaženie rýb, vaječ a zeleniny. Rozmery: 410 x 240 mm.























Alternative products

SIA1963D

Farba: Čierna



Symbols glossary

 <p>Nepretržitá automatická detekcia varnej nádoby</p>	 <p>Funkcia automatický var: snímač potvrdí dosiahnutie bodu varu, a potom akustický signál oznámi, že sa môžu vložiť zložky, čím sa šetrí čas aj energia.</p>
 <p>Booster výkonu: možnosť, ktorá umožňuje, aby zóna pracovala s plným výkonom, keď je potrebné veľmi intenzívne varenie.</p>	 <p>Detská poistka: niektoré modely sú vybavené zariadením na zablokovanie programu/cyklu, aby sa nedal nechtiac zmeniť.</p>
 <p>7-palcový dotykový displej TFT s vysokým rozlíšením, reálne farby</p>	 <p>Jazdec na ovládacom paneli umožňuje nastaviť výkon jednoduchým posunom prsta po dotykovom zariadení.</p>
 <p>Možnosť presunúť varnú nádobu kamkoľvek, bez vypnutia pôvodných nastavení.</p>	 <p>Pri elegantnom striebornom alebo čiernom skle so sieťotlačou sa zachová jeho hladkosť a lesk a nenaruší sa povrch</p>
 <p>Táto funkcia umožňuje udržiavať uvarené jedlo teplé bez ohrievania</p>	 <p>Ochrana pred prehriatím: Bezpečnostný systém, ktorý automaticky vypne varnú dosku v prípade prehriatia riadiacej jednotky.</p>
 <p>Indukcia: Činnosť týchto varných dosiek je založená na princípe elektromagnetickej indukcie. Teplo sa vytvára priamo na dne varnej nádoby pri jej kontakte s varnou doskou.</p>	 <p>Funkcia topenie, vhodná na pomalé topenie jemných potravín ako čokoláda alebo maslo.</p>
 <p>Ochrana pred pretečením: Špeciálna ochrana pred pretečením vypne sporák v prípade pretečenia tekutín.</p>	 <p>Výkon všetkých varných zón sa dá zredukovať na minimum, preto sa varná doska môže na krátky čas nechať bez dozoru a potraviny sa nerozvaria ani nespália. Potom jednoducho znovu stlačte túto funkciu, predtým nastavené úrovne výkonu sa znovu aktivujú.</p>
 <p>Rýchly výber, stlačením jedného tlačidla sa varenie začne na najvyššej úrovni, potom sa po čase automaticky zníži. Ideálne pre jedlá, ktoré si vyžadujú rýchle varenie a potom dlhé varenie bez neustáleho dohľadu (napr. polievky).</p>	 <p>Funkcia rýchly štart: zvolená teplota sa rýchlejšie dosiahne. Výchrevné teleso pracuje na maximálnom výkone, kým sa nedosiahne správna teplota.</p>
 <p>Signalizácia zvyškového tepla: Po vypnutí sklokeramickej varnej dosky indikátory zvyškového tepla ukazujú, ktoré varné zóny sú stále horúce. Keď teplota klesne pod 60 °C, indikátor sa vypne.</p>	 <p>Funkcia mierne varenie: ideálna na recepty, ktoré sa dlho varia, zabraňuje prevretiu alebo prilepeniu na panvicu.</p>
 <p>Uplynutý čas: ukazuje, ako dlho sa varná zóna používa.</p>	 <p>Časovač: Všetky sklokeramicke varné dosky majú časovač, ktorý automaticky ukončí varenie po uplynutí nastaveného času.</p>
 <p>TWIN_ZONE_72dpi</p>	 <p>Možnosť nastaviť maximálny príkon varnej dosky</p>