

SIA1963DS

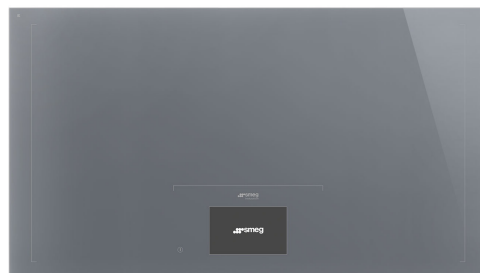

Skupina výrobků
Vestavěný typ
Detail
Elektrické napájení
Typ
EAN kód

Varná deska
Ultra nízký profil nebo plně zapuštěná
90 cm
Elektřina
Indukce
8017709304041



Aesthetics



Estetika
Barva
Povrchová úprava
Materiál
Typ skla
Skleněný okraj
Typ nastavení ovládní
Posuvná část
Barvy LED
Poloha ovládacího knoflíku
Barva síťotisku
Dostupné alternativní barvy

Linea
Stříbrná
Sklo
Sklo
Sklokeramická
Straight edge
Vivo Screen Max
Ano
TFT
Přední
Šedá
Černá

Programy/funkce



Počet indukčních varných zón 6
Možnosti nastavení času Automatické vypnutí
Počet varných zón se zesíleným výkonem 6
Počet flexibilních zón 3
Hlavní vypínač zapnout/vypnout Ano
Úrovně výkonu 17

Možnosti



Možnost Multizóny	Ano	Minutka	1
Typ flexibilní zóny	AreaZone	Alarm ukončení vaření	Ano
Výřez pracovní desky	500-916 mm	Ukazatel zbytkového času	Ano
Automatická multizóna	Ano	Režim omezené spotřeby energie	Ano, postupný
Funkce automatického vaření	Ano	Režim omezené spotřeby energie ve W	2400 a 11100 - step 100 W
Funkce pomalého vaření	Ano	Možnost předvádění v showroomu	Ano
Funkce automatického udržování teplých pokrmů	Ano	Zámek ovládacích prvků/Bezpečnost dětí	Ano
Funkce tavení/nízkoteplotního vaření	Ano	Možnost propojených plotýnek	Ano
Časovač ukončení vaření	6	Rychlé spuštění	Ano
Možnost pozastavení	Ano	Rychlý výběr úrovně	Ano

Technické parametry



Středová - Indukce – vícezónová - 2.40 kW - Booster 3.70 kW - 84.0x40.0 cm

Automatické nastavení podle rozměru nádoby	Ano	Automatické vypnutí při přetečení	Ano
detekce nádoby	Ano, min. 10 cm	Indikátor zbytkového tepla	Ano
Automatická detekce polohy nádoby s indikací příslušných ovládacích	Ano	Ochrana proti náhodnému spuštění	Ano
Automatické vypnutí při přehřátí	Ano		

Elektrické připojení

Jmenovitý příkon elektrického připojení (W)	11100 W	Typ elektrického kabelu	Jednofázové a dvoufázové
Stávající	49 A	Type of electric cable supplied	Yes, Single and Double phase
Napětí (V)	220-240 V	Kmitočet (Hz)	50/60 Hz
Napětí 2 (V)	380-415 V	Power supply cable length	120 cm
Typ elektrického kabelu	Třífázový	Terminal box	5 poles

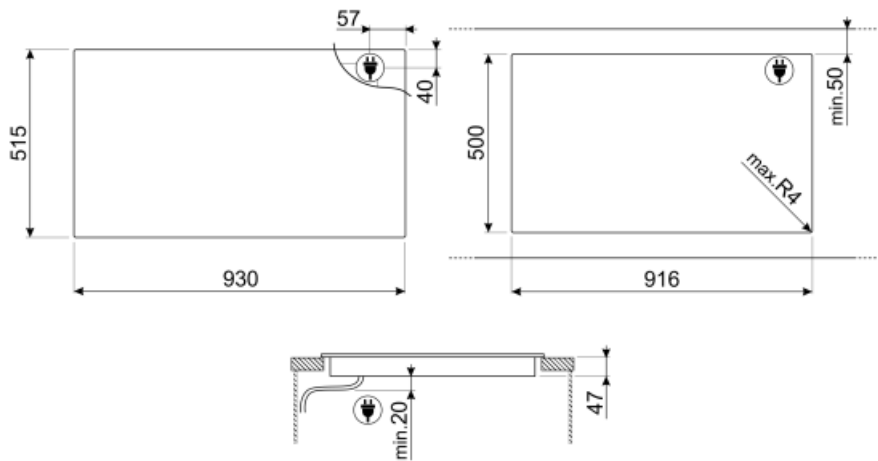

Not included accessories



GRILLPLATE

Univerzální rošt pro indukční, plynové, sklokeramické a elektrické varné desky. Nepřilnavý povrch je ideální pro přípravu masa, sýra a zeleniny. Rozměry: 410 x 240 mm.



TPK

Nerezový grilovací plech na vaření pokrmů Teppanyaki



SCRP























Stěrka na indukční a keramické varné desky a teppanyaki



TPKPLATE

Univerzální deska pro indukční, plynové, sklokeramické a elektrické varné desky. Nepřilnavý povrch je ideální pro přípravu ryb, vajec a zeleniny. Rozměry: 410 X 240 mm.

Symbols glossary (TT)

	Automatické sloučení zón pro větší oblast		Trvalá automatická detekce nádobí
	Funkce automatického vaření: senzor potvrdí, jakmile je dosaženo bodu varu, a pak akustická výstraha signalizuje, že přísady mohou být přidány, což šetří čas a energii.		Posilovač výkonu: možnost umožňující provoz zóny s plným výkonem, pokud je nutné velmi intenzivní vaření.
	Dětský zámek: některé modely jsou vybaveny zařízením pro uzamčení programu/cyklu, takže jej nelze omylem změnit.		Posuvník ovládacího panelu umožňuje nastavit napájení jednoduše tak, že prstem přejedete po dotykovém zařízení.
	Funkce udržování teplých pokrmů: Funkce udržování teplých pokrmů udržuje vařené jídlo ohřáté. V tomto režimu pracuje topná zóna s minimálním výkonem 120 minut, a poté se automaticky vypne.		Ochrana proti přehřátí: Bezpečnostní systém, který automaticky vypne varnou desku v případě přehřátí řídicí jednotky.
	Indukce: Provoz těchto varných desek je založen na principu elektromagnetické indukce. Teplota vzniká přímo ve spodní části nádobí během jeho kontaktu s varnou deskou.		Funkce tavení, vhodná pro pomalé tavení delikátních potravin, jako je čokoláda nebo máslo.
	Ochrana proti přeplnění: Speciální ochrana proti přeplnění vypne kamna v případě přetečení kapalin.		PAUSE_72dpi
	Rychlý výběr, jedním dotykem se vaření začne na nejvyšší úrovni, poté se po čase automaticky sníží. Ideální pro pokrmy, které vyžadují rychlé vaření a následné vaření bez stálé kontroly (např. hovězí vývar).		7palcový dotykový TFT displej s vysokým rozlišením, věrné barvy
	Funkce rychlého spuštění: zvolené teploty je dosaženo rychleji. Topný článek pracuje s maximálním výkonem, dokud není dosaženo správné teploty.		Indikace zbytkového tepla: Po vypnutí sklokeramické varné desky indikátor zbytkového tepla ukazuje, která z varných zón je stále horká. Když teplota klesne pod 60 °C, indikátor zhasne.
	Funkce pomalého vaření: ideální pro recepty s dlouhou dobou vaření, zabraňuje rozvaření potravin nebo jejich přilepení k nádobí.		Uplynutý čas: ukazuje, jak dlouho je varná zóna používána.
	Časovač: Všechny keramické varné desky mají časovač, který automaticky ukončí vaření po předem nastaveném čase.		TWIN_ZONE_72dpi
	Možnost nastavení maximálního příkonu varné desky		Elegantní stříbrné nebo černé sklo se serigrafii pod sklem, která umožňuje hladkost, lesk a nehučný povrch