

SIB2741D

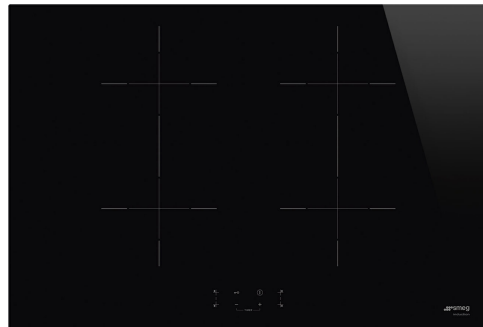

Tuoteryhmä	Keittotaso
Kalusteeseen sijoitettava	Ultra-matala profiili
Mitat	70/75 cm
Virtalähde	Sähkö
Tyyppi	Induktioliesi
EAN-koodi	8017709326968



Estetiikka



Estetiikka	Universale
Väri	Musta
Pinnan viimeistely	Lasi
Materiaali	Lasi
Glass type	Keraaminen
Lasireuna	Suora reuna
Säätimien tyyppi	Kosketusohjaus
Liukukiskot	Punainen
Säätönappien sijainti	Etuosa
Väri	Harmaa

Vaihtoehdot



Flexione type	Silta	Jäljellä olevan ajan ilmainen	Kyllä
Työtason profiili	478-482x555-560 mm	Virransäästötila	Kyllä
Keittoajastin	4	Rajoitetun energiankulutuksen tila	1000, 1600, 2200, 2800, 3500, 6000, 7200 W
Minuuttiajastin	1	Säätimet/lapsilukko	Kyllä
Äänimerkki kypsennyksen päättyessä	Kyllä	Kaksoisvyöhykemahdollisuus	Kyllä

Tekniset ominaisuudet



Edessä vasemmalla - Induktio - yksi - 1.70 kW - Booster 2.10 kW - Ø 18.0 cm

Takana vasemmalla - Induktio - yksi - 1.70 kW - Booster 2.10 kW - Ø 18.0 cm

Takana oikealla - Induktio - yksi - 1.70 kW - Booster 2.10 kW - Ø 18.0 cm

Edessä oikealla - Induktio - yksi - 1.70 kW - Booster 2.10 kW - Ø 18.0 cm

Vasemman monivyöhykealueen tehostus	3,00 kW	Keittoastian vähimmäiskoon tunnistus	Kyllä
Oikean monivyöhykealueen tehostus	3,00 kW	Automaattinen ylikuumentumisvirrankatkaisu	Kyllä
Mukautuu automaattisesti keittoastian läpimitaan	Kyllä	Jälkilämmön ilmaisin	Kyllä
Keittoastian tunnistus	Kyllä, väh. 9 cm	Vahingossa käynnistymisen esto	Kyllä

Sähköliitännät

Sähköliitännätäteho (W)	7200 W	Johdon tyyppi	Yksi vaihe
Virta (A)	32 A	Johdon tyyppi	Kyllä, kaksi- ja kolmivaihe
Jännite (V)	220-240 V	Taajuus (Hz)	50/60 Hz
Jännite 2 (V)	380-415 V	Sähköjohdon pituus (cm)	120 cm

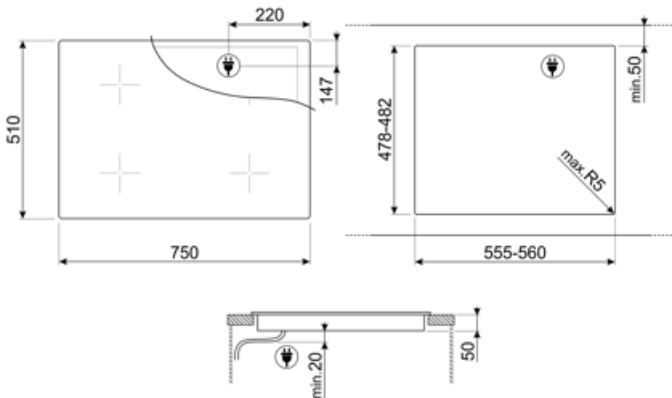

Not included accessories



GRILLPLATE

Yleisritilä induktio-, kaasu-, keramiikka- ja sähkötasolle. Tarttumaton pinta, joka soveltuu ihanteellisesti lihan, juuston ja kasvisten kypsennykseen. Mitat: 410 x 240 mm.



SCRP



Induction and ceramic hobs and teppanyaki scraper



TPKPLATE

Yleisalusta induktio-, kaasu-, keramiikka- ja sähkötasolle. Tarttumaton pinta, joka soveltuu ihanteellisesti kalan, kananmunien ja kasvisten kypsennykseen. Mitat: 410 X 240 mm.

Symbols glossary (TT)

	Teho-booster: valinta, jonka ansiosta alue voi työskennellä täydellä teholla, kun tarvitaan hyvin intensiivistä kypsennystä.		Lapsilukko: jotkin mallit on varustettu laitteella, joka lukitsee ohjelman/jakson, jottei sitä voitaisi muuttaa vahingossa.
	CUT_OUT_STANDARD_72dpi		ECO-logic: tämä vaihtoehto auttaa sinua vähentämään laitteen todellisen energiansäästön tehorojoitusta.
	Ylikuumenemissuoja: Turvajärjestelmä, joka sammuttaa tason automaattisesti, jos ohjausyksikkö ylikuumentuu.		Induktio: Näiden tasojen työ perustuu sähkömagneettiselle induktiolle. Lämpö syntyy suoraan keittoastian pohjaan kosketuksissa tason kanssa.
	Jäännöslämmön ilmainen: Kun lasikeraaminen taso on sammutettu, jäännöslämmön ilmainen näyttää, mitkä lämmitystasoista ovat yhä kuumia. Kun lämpötila laskee alle 60 °C:seen, merkkivalo sammuu.		Kulunut aika: näyttää, miten pitkään kypsennysaluetta on käytetty.
	Ajastin: Kaikissa keraamisissa tasoissa on ajastin, joka keskeyttää kypsennyksen esiasetetun ajan jälkeen.		TWIN_ZONE_72dpi
	Tunnistettavan keittoastian vähimmäishalkaisija 9 cm		Kosketustoiminnot