

SIB2741D



Termékcsalád
Beépítés típusa

Méretek
Teljesítmény

Típus
EAN kód

Főzőlap
Ultra-alacsony profil vagy teljesen síkban
70/75 cm
Elektromos
Indukciós
8017709326968

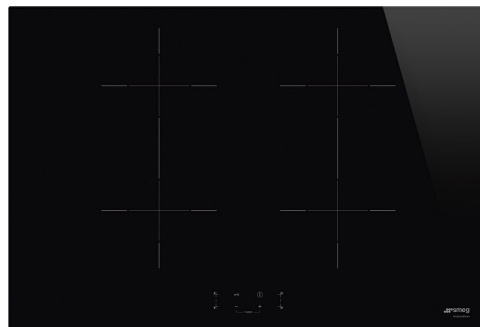

Design



Design család
Szín
Felületkezelés
Anyag
Üveg típusa
Üveg pereme
Gáz helyettesítő
Vezérlés típusa
LED színe
Vezérlőgomb pozíciója
Logó
Szerigrafia színe

Universale
Fekete
Üveg
Üveg
Kerámia
Egyenes él
Igen
Digi Touch
Piros
Elülső
Selyem rács
Szürke

Program/Funkciók



Indukciós főzőzónák száma 4
Időbeállítási lehetőségek Automatikus kikapcsolás
Főzőzónák száma boosterrel 4
Rugalmas zónák száma 2
Főkapcsoló (BE/KI) Igen
Teljesítményszintek 9
Főzőzónák száma összesen 4

Opciók



Rugalmas zóna típus	Híd	Hátralévő idő kijelzése	Igen
Munkalap kivágás	478-482x555-560 mm	Korlátozott energiafogyasztású üzemmód	Igen
Időzítő	4	Korlátozott energiafogyasztás (W)	1000, 1600, 2200, 2800, 3500, 6000, 7200 W
Perc számláló	1	Vezérlés zár / Gyermekbiztonsági zár	Igen
Főzés vége jelzés	Igen	Bridge (híd) opció	Igen

MŰSZAKI JELLEMZŐK



Bal első - Indukciós – Szimpla - 1.70 kW - Booster 2.10 kW - Ø 18.0 cm			
Bal hátsó - Indukciós – Szimpla - 1.70 kW - Booster 2.10 kW - Ø 18.0 cm			
Jobb hátsó - Indukciós – Szimpla - 1.70 kW - Booster 2.10 kW - Ø 18.0 cm			
Jobb első - Indukciós – Szimpla - 1.70 kW - Booster 2.10 kW - Ø 18.0 cm			
Bal oldali Bridge zóna teljesítménye	3.00 kW	Minimális edényátmérő kijelzése	Igen
Jobb oldali Bridge zóna teljesítménye	3.00 kW	Automatikus kikapcsolás túlmelegedés esetén	Igen
Automatikus beállítás az edény méretének megfelelően	Igen	Maradék hő kijelzés	Igen
Edényfelismerés	Igen, min. 9 cm	Védelem a véletlen bekapcsolás ellen	Igen

Elektromos csatlakozás

Elektromos csatlakozás névleges értéke (W)	7200 W	További csatlakozási lehetőségek	Igen, két- és háromfázisú
Áramerősség	32 A	Frekvencia (Hz)	50/60 Hz
Feszültség (V)	220-240 V	Tápkábel hossza	120 cm
Feszültség 2 (V)	380-415 V	Csatlakozódugó	Nem
Telepített elektromos kábel típusa	Egyfázisú		



Compatible Accessories



GRILLPLATE

Univerzális sütőlap indukciós, gáz-, kerámia- és elektromos főzőlapokhoz. Tapadásmentes felület, ideális húсок, sajtok és zöldségek sütéséhez. Méretek: 410 x 240 mm.



SCRP













Karcolásmentes tűzhely kaparó – indukciós és kerámia főzőlapokhoz



TPKPLATE

Univerzális lemez indukciós, gáz-, kerámia- és elektromos főzőlapokhoz. Tapadásmentes felület ideális hal, tojás és zöldségek sütéséhez. Méretek: 410 X 240 mm.

Symbols glossary

	Power booster: ez az opció lehetővé teszi, hogy a főzőzóna maximális teljesítményen működjön, amikor intenzív főzésre van szükség.		Gyerekszár: egyes modellek olyan funkcióval rendelkeznek, amely lehetővé teszi a program vagy ciklus zárolását, megakadályozva annak véletlen módosítását.
	STANDARD KIVÁGÁS		ECO-logic: ez az opció lehetővé teszi a készülék teljesítménykorlátjának beállítását a valódi energiamegtakarítás érdekében.
	Túlmelegedés elleni védelem: a vezérlés túlmelegedése esetén a főzőlapot automatikusan kikapcsoló biztonsági rendszer.		Indukció: Ezen főzőlapok működése az elektromágneses indukció elvén alapul. A hő közvetlenül az edény aljában keletkezik, amint az érintkezésbe kerül a főzőlappal.
	Maradék hő kijelzés: Az üvegkerámia főzőlap kikapcsolása után a maradék hő-jelző mutatja, hogy melyik főzőzóna forró még. Amikor a hőmérséklet 60°C alá csökken, a kijelző kialszik.		Eltelt idő: azt mutatja, hogy a főzési zóna mennyi ideje van használatban.
	Időzítés: Minden indukciós főzőlap rendelkezik időzítővel, amely az előre beállított idő után automatikusan befejezi a működést.		TWIN ZONE
	Edény min. átmérője az érzékeléshez 9 cm		Érintésvezérlés