

SIB2741D



Produktgruppe	Platetopp
Type innbygging	Overflate eller planmotering
Mål	70/75 cm
Strømtilførsel	Elektrisk
Type	Induksjonstoppe
EAN-kode	8017709326968



Estetisk linje



Estetikk	Universell
Farge	Sort
Finish	Glass
Materiale	Glass
Glass Type	Keramisk
Glasskant	Rett kant
Type kontroll innstilling	Touchkontroll
Skyvebryter	Rød
Kontrollknapp funksjon	Foran
Serigrafi farge	Grå

Programmer/funksjoner



Antall induksjonstilberedningssoner	4
Tidsinnstillingsalternativer	Automatisk avstenging
Antall ekstra hurtige tilberedningssoner	4
Av/på-hovedbryter	Ja
Effektnivåer	9
Antall tilberedningssoner	4

Funksjoner



Fleksibel sonetype	Bro	Resttidsindikator	Ja
Nedfelling i benkeplate	478-482x555-560 mm	Modus for begrenset effektforbruk	Ja
Timer for tilberedningsslutt	4	Begrenset Styrke forbrukmodus - steg	1000, 1600, 2200, 2800, 3500, 6000, 7200 W
Timer	1	Kontroller med barnelås	Ja
Lydsignal for tilberedningsslutt	Ja	Tosonefunksjon	Ja

Tekniske egenskaper



Venstre foran - Induksjon - enkel - 1.70 kW - Booster 2.10 kW - Ø 18.0 cm

Venstre bak - Induksjon - enkel - 1.70 kW - Booster 2.10 kW - Ø 18.0 cm

Høyre bak - Induksjon - enkel - 1.70 kW - Booster 2.10 kW - Ø 18.0 cm

Høyre foran - Induksjon - enkel - 1.70 kW - Booster 2.10 kW - Ø 18.0 cm

Multisone, venstre, turbo	3.00 kW	Angivelse av minste størrelse på stekepanne	Ja
Multisone, høyre, turbo	3.00 kW	Automatisk avstenging ved overheting	Ja
Automatisk justering av stekepannens diameter	Ja	Restvarmeindikator	Ja
Kasserolledetektering	Ja, min 9 cm	Vern mot utilsiktet start	Ja

Elektrisk tilkobling

Elektrisk tilkoblingseffekt (W)	7200 W	Type ledning	Enfase
Strøm (A)	32 A	Type ledning	Ja, dobbel og trefase
Spenning (V)	220-240 V	Frekvens (Hz)	50/60 Hz
Spenning: 2 (V)	380-415 V	Lengde på strømledning (cm)	120 cm

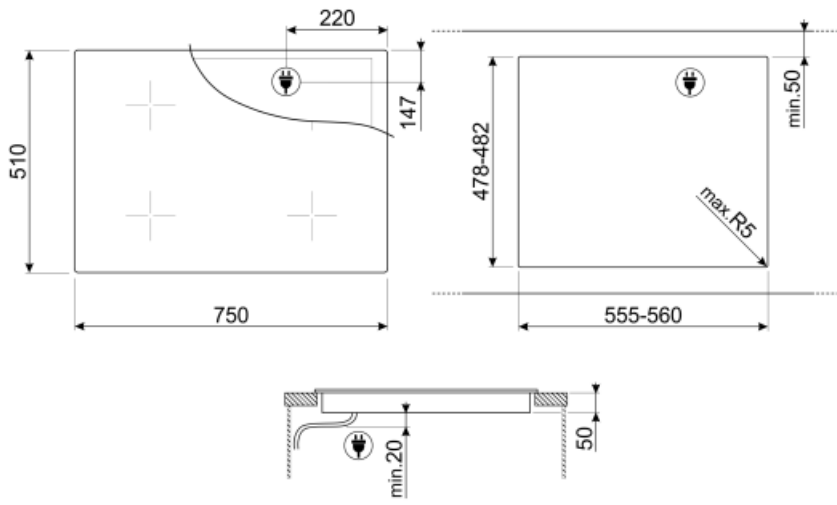

Not included accessories



GRILLPLATE

Universalrist for induksjon, gass, keramisk og elektrisk platetopp. Non-stick belegg ideelt for steking av kjøtt, ost og grønnsaker. Mål: 410 x 240 mm.



SCRAP













Induction and ceramic hobs and teppanyaki scraper



TPKPLATE

Universalplate for induksjon, gass, keramisk og elektrisk platetopp. Non-stick belegg ideelt for steking av fisk, egg og grønnsaker. Mål: 410 X 240 mm.

Symbols glossary (TT)

	Effekt-booster: Valg som gjør det mulig å arbeide ved full effekt når det er behov for svært intens steking.		Barnesikring: Noen modeller er utstyrt med en innretning som låser programmet/syklusen slik at den ikke kan endres ved uhell.
	Touch-kontroll		CUT_OUT_STANDARD_72dpi
	ECO-logic: Valg som gjør det mulig å begrense effektgrensen til apparatet energisparing.		Overhetingsbeskyttelse: Sikkerhetssystemet som automatisk slår av platetoppen hvis kontrollenheten overopphetes.
	Induksjon: Arbeidet til disse platetoppene er basert på prinsippet om elektromagnetisk induksjon. Varmen genereres direkte i bunnen av pannen når den er i kontakt med platetoppen.		Angivelse av restvarme: Etter at den glasskeramiske platetoppen er blitt avslått vil restvarmeindikatoren vise hvilken av varmesonene som fortsatt forblir varme. Når temperaturen faller under 60 °C vil indikatoren slukkes.
	Løpt tid: Viser hvor lenge stekesonen har vært i bruk.		Timer-funksjon: Alle keramiske platetopper har en timer-funksjon som automatisk avslutter stekingen etter en forhåndsinnstilt tid.
	TWIN_ZONE_72dpi		Min diameter grytedetektor på 9 cm