

SIB2741D

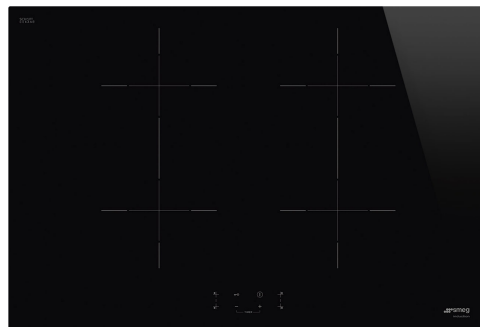

Produktgrupp	Häll
Inbyggnad	Rak kant eller planmontering
Storlek	70/75 cm
Strömtillförsel	Elektrisk
Typ	Induktionshäll
EAN-kod	8017709326968



Estetisk linje



Estetik	Universiell
Färg	Svart
Finish	Glas
Material	Glas
Typ av glas	Keramisk
Typ av glaskant	Rak kant
Typ av kontroller	Touchkontroll
Slidekontroll	Röd
Vredens placering	Front
Färg på markeringar	Grå

Program/funktioner



Totalt antal zoner	4
Antal kokzoner induktionshäll	4
Timer	Automatisk avstängning
Antal kokzoner tillagning med booster	4
På/av knapp	Ja
Effektnivåer	9

Alternativ



Typ av flexibel zon	Bryggning	Restvärmeindikator	Ja
Standard inbyggnadsmått	478-482x555-560 mm	Alternativ för effektbegränsare	Ja
Timer	4	Effektbegränsningsläge - Steg	1000, 1600, 2200, 2800, 3500, 6000, 7200 W
Timer	1	Barnlås	Ja
Koktidslarm	Ja		

Teknisk specifikation



Vänster fram - Induktion enkel - 1.70 kW - Booster 2.10 kW - Ø 18.0 cm

Vänster bak - Induktion enkel - 1.70 kW - Booster 2.10 kW - Ø 18.0 cm

Höger bak - Induktion enkel - 1.70 kW - Booster 2.10 kW - Ø 18.0 cm

Höger fram - Induktion enkel - 1.70 kW - Booster 2.10 kW - Ø 18.0 cm

Multizon vänster turbo:	3,00 kW	Markering för minsta storlek på kokkärl	Ja
Multizon höger turbo:	3,00 kW	Automatisk avstängning vid överhettning	Ja
Automatisk anpassning till kokkärls diameter	Ja	Indikator för restvärme	Ja
Kokkärlsavkänning	Ja, min 9 cm	Skydd mot oavsiktlig start	Ja

Elektrisk anslutning

Anslutningseffekt	7200 W	Typ av sladd	Enfas
Ström	32 A	Typ av sladd	Yes, Double and Three Phase
Spänning (V)	220-240 V	Frekvens	50/60 Hz
Spänning 2 (V)	380-415 V	Längd matningskabel	120 cm

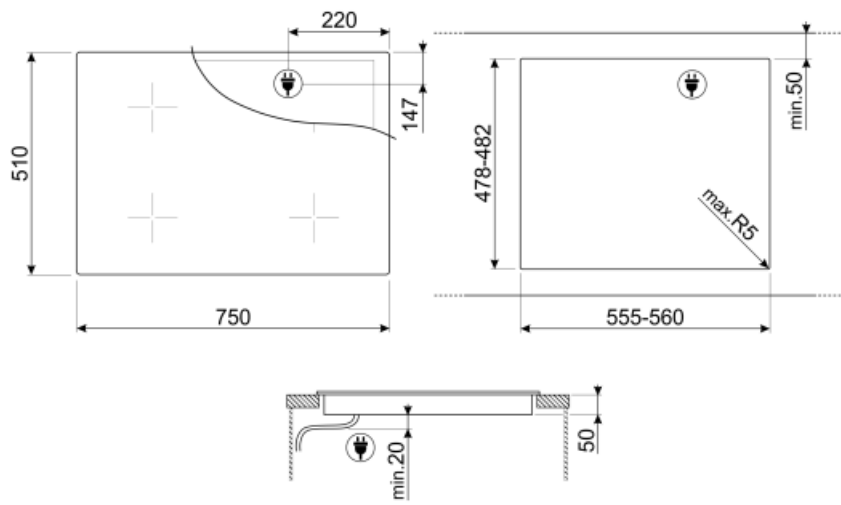

Tillbehör ingår ej



GRILLPLATE

Universell grillplatta för induktions-, gas- och glaskeramikspisar samt för elektriska spisar. Non-stick-beläggning som är perfekt för tillagning av kött, ost och grönsaker. Mått: 410 x 240 mm.



SCRIP











Hällskrapa för keramiska hållar



TPKPLATE

Universell platta för induktions-, gas- och glaskeramikspisar samt för elektriska spisar. Non-stick-beläggning som är perfekt för tillagning av fisk, ägg och grönsaker. Mått: 410 x 240 mm.

Symbols glossary (TT)

	Power booster: alternativet gör att zonen kan arbeta med full effekt när mycket intensiv värme är nödvändig.		Barnlås: vissa modeller är utrustade med en anordning för att låsa programmet / cykeln så att det inte kan ändras av misstag.
	CUT_OUT_STANDARD_72dpi		ECO-logic: alternativet låter dig begränsa apparatens energianvändning med verklig energibesparing.
	Överhettningsskydd: Säkerhetssystemet som stänger av hällen automatiskt vid överhettning av elektroniken.		Pekkontroll
	Induktion: Funktionen i dessa hällar bygger på principen om elektromagnetisk induktion. Värmen genereras direkt i botten av pannan.		Efter hällen stängs av visar restvärmeindikatorn vilken av värmezonen som fortfarande är varm. När temperaturen sjunker under 60 ° C slocknar indikatorn.
	Tidtagning: Visar hur länge kokzonen har varit påslagen		Timer: Alla keramiska hällar har en timer som automatiskt avslutar tillagningen efter en förinställd tid.
	Minsta diameter på 9 cm för detektering av kokkärl		