

# SIM1844DG



Skupina výrobků  
Vestavěný typ  
Detail  
Elektrické napájení  
Typ  
EAN kód

Varná deska  
Ultra nízký profil nebo plně zapuštěná  
80 cm  
Elektřina  
Indukce  
8017709328047



## Aesthetics



Estetika  
Barva  
Povrchová úprava  
Materiál  
Typ skla  
Skleněný okraj  
Typ nastavení ovládní  
Posuvná část  
Barvy LED  
Poloha ovládacího knoflíku  
Barva síťotisku

Universale  
Neptune Grey  
Sklo  
Sklo  
keramika Eclipse  
Straight edge  
EVO Slider  
Ano  
Bílá  
Přední  
Černá

## Programy/funkce



Celkový počet varných zón 4  
Počet indukčních varných zón 4  
Možnosti nastavení času Automatické vypnutí  
Počet varných zón se zesíleným výkonem 4  
Počet flexibilních zón 1  
Hlavní vypínač zapnout/vypnout Ano  
Úrovně výkonu 9  
Auto-vent 2.0 Ano

## Možnosti



<b>Možnost Multizóny</b>	Ano	<b>Ukazatel zbytkového času</b>	Ano
<b>Typ flexibilní zóny</b>	Multizóna	<b>Režim omezené spotřeby energie</b>	Ano, postupný
<b>Výřez pracovní desky</b>	480x730 mm	<b>Režim omezené spotřeby energie ve W</b>	2400 a 7400 - step 100 W
<b>Funkce automatického udržování teploty pokrmů</b>	Ano	<b>Možnost předvádění v showroomu</b>	Ano
<b>Funkce grilování</b>	Ano	<b>Zámek ovládacích prvků/Bezpečnost dětí</b>	Ano
<b>Časovač ukončení vaření</b>	4	<b>Možnost propojených plotýnek</b>	Ano
<b>Možnost pozastavení</b>	Ano	<b>Rychlé spuštění</b>	Ano
<b>Minutka</b>	1	<b>Rychlý výběr úrovně</b>	Ano
<b>Alarm ukončení vaření</b>	Ano		

## Technické parametry



Střední levá - Indukce – vícezónová - 2.30 kW - Booster 3.00 kW - Double booster 3 kW - Ø 25.0 cm  
 Přední střední - Indukce – vícezónová - 1.40 kW - Booster 2.10 kW - Double booster 3 kW - Ø 16.0 cm  
 Zadní pravá - Indukce – vícezónová - 2.10 kW - Booster 2.50 kW - Double booster 3 kW - 22.0x18.0 cm  
 Přední pravá - Indukce – vícezónová - 2.10 kW - Booster 2.50 kW - Double booster 3 kW - 22.0x18.0 cm  
 38.5x23.0 cm  
 38.5x23.0 cm

<b>Automatické nastavení podle rozměru nádoby detekce nádoby</b>	Ano	<b>Automatické vypnutí při přehřátí</b>	Ano
<b>Automatická detekce polohy nádoby s indikací příslušných ovládaní</b>	Ano, min. 7 cm	<b>Automatické vypnutí při přetečení</b>	Ano
<b>Indikace minimálního průměru nádobí</b>	Ano	<b>Indikátor zbytkového tepla</b>	Ano
		<b>Ochrana proti náhodnému spuštění</b>	Ano

## Elektrické připojení

<b>Jmenovitý příkon elektrického připojení (W)</b>	7400 W	<b>Typ elektrického kabelu</b>	Yes, Double and Three Phase
<b>Stávající</b>	33 A	<b>Kmitočet (Hz)</b>	50/60 Hz
<b>Napětí (V)</b>	220-240 V	<b>Power supply cable length</b>	120 cm
<b>Napětí 2 (V)</b>	380-415 V	<b>Terminal box</b>	5 poles
<b>Typ elektrického kabelu</b>	Jednofázový		

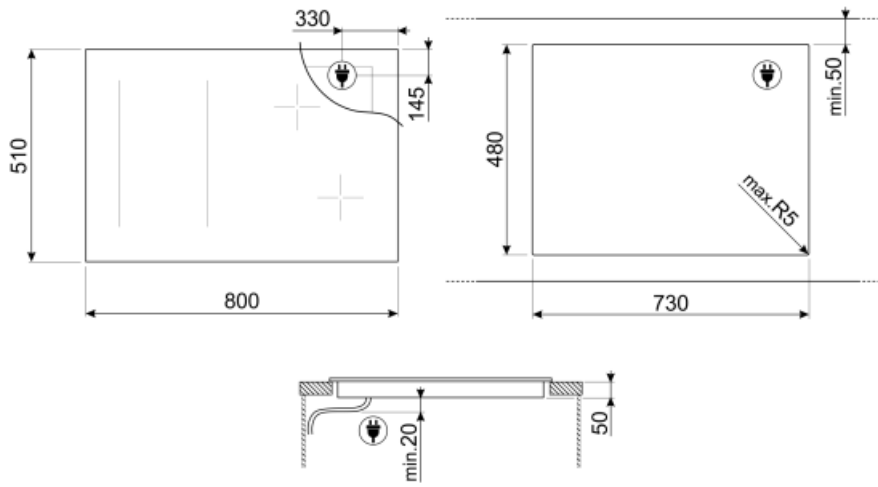

## Not included accessories

---



### GRILLPLATE

Univerzální rošt pro indukční, plynové, sklokeramické a elektrické varné desky. Nepřilnavý povrch je ideální pro přípravu masa, sýra a zeleniny. Rozměry: 410 x 240 mm.



### TPK

Nerezový grilovací plech na vaření pokrmů Teppanyaki



### SCRP























Stěrka na indukční a keramické varné desky a teppanyaki



### TPKPLATE

Univerzální deska pro indukční, plynové, sklokeramické a elektrické varné desky. Nepřilnavý povrch je ideální pro přípravu ryb, vajec a zeleniny. Rozměry: 410 X 240 mm.

## Symbols glossary (TT)

	Trvalá automatická detekce nádobí		Spojení mezi varnou deskou a odsavačem
	Posilovač výkonu: možnost umožňující provoz zóny s plným výkonem, pokud je nutné velmi intenzivní vaření.		Dětský zámek: některé modely jsou vybaveny zařízením pro uzamčení programu/cyklu, takže jej nelze omylem změnit.
	Evolution Slider se zcela podsvíceným efektem ducha		Posuvník ovládacího panelu umožňuje nastavit napájení jednoduše tak, že prstem přejedete po dotykovém zařízení.
	Tma se stává světlem		Funkce grilování
	Funkce udržování teplých pokrmů: Funkce udržování teplých pokrmů udržuje vařené jídlo ohřáté. V tomto režimu pracuje topná zóna s minimálním výkonem 120 minut, a poté se automaticky vypne.		Ochrana proti přehřátí: Bezpečnostní systém, který automaticky vypne varnou desku v případě přehřátí řídicí jednotky.
	Indukce: Provoz těchto varných desek je založen na principu elektromagnetické indukce. Teplo vzniká přímo ve spodní části nádobí během jeho kontaktu s varnou deskou.		Multizóna: umožňuje použití několika nádob najednou, velkých nebo malých, což nabízí volnost umístění a větší flexibilitu
	Ochrana proti přeplnění: Speciální ochrana proti přeplnění vypne kamna v případě přetečení kapalin.		Detekce nádoby o minimálním průměru 7 cm
	PAUSE_72dpi		Možnost nastavení maximálního příkonu varné desky
	Rychlý výběr, jedním dotykem se vaření začne na nejvyšší úrovni, poté se po čase automaticky sníží. Ideální pro pokrmy, které vyžadují rychlé vaření a následné vaření bez stálé kontroly (např. hovězí vývar).		Funkce rychlého spuštění: zvolené teploty je dosaženo rychleji. Topný článek pracuje s maximálním výkonem, dokud není dosaženo správné teploty.
	Indikace zbytkového tepla: Po vypnutí sklokeramické varné desky indikátor zbytkového tepla ukazuje, která z varných zón je stále horká. Když teplota klesne pod 60 °C, indikátor zhasne.		Uplynutý čas: ukazuje, jak dlouho je varná zóna používána.
	Časovač: Všechny keramické varné desky mají časovač, který automaticky ukončí vaření po předem nastaveném čase.		TWIN_ZONE_72dpi