

SIM1844DG



משפחת מוצרים
סוג התקנה
מידות
אספקת חשמל
סוג
קוד EAN

כיריים
פרופיל נמוך במיוחד או צמוד
80 cm
חשמלי
השראה
8017709328047



אסתטיקה



סדרה עיצובית
צבע
גימור
חומר
סוג זכוכית
שפת זכוכית
סוג הגדרת בקרות
מחון
LED צבעי
מיקום כפתורי בקרה
צבע הדפסת רשת

Universale
Neptune Grey
זכוכית
זכוכית
Ceramico Eclipse
שוליים ישרים
בקרת מגע בתאורה אחורית לבנה
כך
לבן
קדמית
שחור

תוכניות / פונקציות



מספר אזורי בישול
מס' אזורי בישול אינדוקציה
אפשרויות הגדרת זמן
מס' אזורי בישול עם בוסטר
מס' אזורים גמישים
מתג הפעלה/כיבוי עיקרי
רמות עוצמה
אזור אוטו' 2.0

4
4
Spegnimento automatico
4
1
כך
9
כך

אפשרויות



אופציית מולטיזון	כן	מחווון זמן שנותר	כן
סוג אזור גמיש	מולטיזון	מצב לצריכת חשמל מוגבלת	Si Advance
שבלונה סטנדרטית	480x730 mm	מצב לצריכת חשמל מוגבלת בוואט	2400 a 7400 - step 100 W
פונקציה אוטומטית לשמירה על החום	כן	אפשרות הדגמה בחנות	כן
פוקנציית גריל	כן	נעילת בקרות / בטיחות ילדים	כן
טיימר סוף בישול	4	אפשרות גשר	כן
אפשרות השהיה	כן	הפעלה מהירה	כן
תזכורת דקות	1	בחירת רמה מהירה	כן
התרעה לסיום הבישול	כן		

מאפיינים טכניים



2.30 - מולטיזון - אינדוקציה - שמאלי - kW - Booster 3.00 kW - Double booster 3 kW - Ø 25.0 cm			
1.40 - מולטיזון - אינדוקציה - קדמי-אמצעי - kW - Booster 2.10 kW - Double booster 3 kW - Ø 16.0 cm			
2.10 - מולטיזון - אינדוקציה - אחורי-ימני - kW - Booster 2.50 kW - Double booster 3 kW - 22.0x18.0 cm			
2.10 - מולטיזון - אינדוקציה - קדמי-ימני - kW - Booster 2.50 kW - Double booster 3 kW - 22.0x18.0 cm			
38.5x23.0 cm			
38.5x23.0 cm			
הגדרה אוטומטית בהתאם למידות המבחת	כן	כיבוי אוטומטי בעת התחממות-יתר	כן
זיהוי מחבת	כן, מיני 7 ס"מ	כיבוי אוטומטי בעת גלישה	כן
זיהוי סירים אוטומטי קבוע עם חיזוי לבקרה יחסית	כן	מחווון חום שנותר	כן
חיזוי הקוטר המינימלי של המחבת	כן	הגנה מפני הדלקה לא מכוונת	כן

חיבור חשמלי

(דירוג חיבור חשמלי) וואט זרם	7400 W 33 A	סוג כבל חשמל	Yes, Double and Three Phase
(מתח) וולט	220-240 V	תדר (Hz)	50/60 Hz
(מתח) 2 וולט	380-415 V	אורך כבל חשמל	120 cm
סוג כבל חשמל	תד-פאזי	Terminal box	5 poles

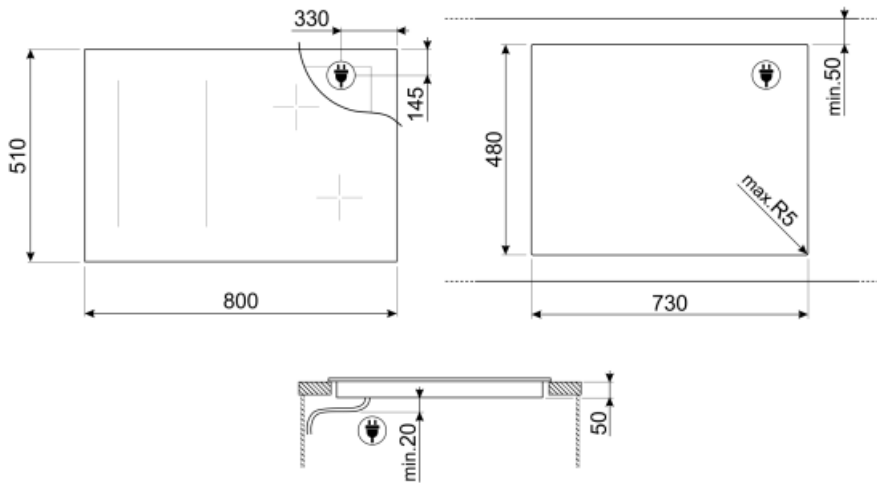

Not included accessories



GRILLPLATE

מחבת פסים אוניברסלית לכיריים אינדוקציה, גז, קרמיות וחשמליות. משטח נגד הידבקות מושלם לבישול בשר, גבינה וירקות. ממדים: 410 x מ"מ 240.



TPK

לוח גריל נירוסטה לבישול מנות טפנייקי



SCRIP















כיריים אינדוקציה וקרמיות ומגרד טפנייקי



TPKPLATE

פלטה אוניברסלית לכיריים אינדוקציה, גז, קרמיות וחשמליות. משטח נגד הידבקות מושלם לבישול דגים, ביצים וירקות. 410 x ממדים: 240.

Symbols glossary (TT)

	זיהוי סירים אוטומטי קבוע		החיבור בין הכיריים וקולט האדים
	בוסטר הספק: מאפשר לאזור לעבוד בהספק מלא כשיש צורך בבישול אינטנסיבי		נעילת ילדים: חלק מהדגמים מצוידים במתקן לנעילת התוכניות/מחזורים כך שלא ניתן לשנותם באקראי
	בתאורה אחורית עם אפקט הצללה Evolution סליידר		לוח הבקרה בהחלקה מאפשר לכוונן את ההספק פשוט על ידי העברת האצבע על מכשיר המגע
	החושך הופך לאור		פוקנציית גריל
	פונקציה לשמירה על החום: הפונקציה לשמירה על החום שומרת על החום של המזון המבושול. במצב זה אזור החימום פועל בקיבולת מינימלית ל-120 דקות ולאחר מכן נכבה אוטומטית		הגנה מפני התחממות יתר: מערכת הבטיחות שמכבה אוטומטית את הכיריים במקרה של התחממות יתר של יחידת הבקרה
	אינדוקציה: פעולת הכיריים האלה מבוססת על עיקרון ההשראה האלקטרו-מגנטית. החום נוצר ישירות בתחתית המחבת במהלך המגע שלו עם הכיריים		מולטיזון: מאפשר להשתמש במספר מחבתות בבת אחת, גדולות או קטנות, ומעניק חופש וגמישות רבים יותר במיקום המחבתות
	הנה מפני מילוי יתר: ההגנה המיוחדת מפני מילוי יתר מכבה את התנור במקרה של גלישת נוזלים		זיהוי קוטר סיר מינימלי של 7 ס"מ
	PAUSE_72dpi		אפשרות להגדיר ספיגת הספק מרבית של הכיריים
	בחירה מהירה, בישול בנגיעה אחת מתחיל ברמה הגבוהה ביותר, שמופחתת אוטומטית לאחר זמן מה. מושלמת למנות שזקוקות להרתחה מהירה ולאחר מכן (לבישול ללא בקרה רציפה (לדוגמה, ציר בקר		פונקציה להתחלה מהירה: הגעה מהירה יותר לטמפרטורה שנבחרה. גוף החימום פועל בהספק המרבי עד להגעה לטמפרטורה הנכונה
	חיווי על חום שנותר: לאחר כיבוי הכיריים הקרמיות מזכוכית, מחוון החום שנותר מציד את אזורי הבישול שעדיין חמים. כשהטמפרטורה צונחת אל מתחת ל-60°C, המחוון נכבה.		זמן שחלף: הצגת משך השימוש באזור הבישול
	טיימר: כל הכיריים הקרמיות כוללות טיימר שמסיים את הבישול אוטומטית עם סיום הזמן שהוגדר		TWIN_ZONE_72dpi