

# SIM1864DG



<b>Produktfamilie</b>	Kochfeld
<b>Einbau</b>	C-Schliff, für aufliegende oder flächenbündige Montage
<b>Abmessungen</b>	80 cm
<b>Energiequelle</b>	Elektrisch
<b>Typ der Heiztechnik</b>	Induktion
<b>EAN-Code</b>	8017709328023



## Ästhetik



<b>Ästhetik</b>	Linea
<b>Farbe</b>	Neptune Grey
<b>Oberfläche</b>	Glas
<b>Material</b>	Glas
<b>Glasart</b>	Eclipse Glaskeramik
<b>Typ Glaskeramik</b>	C-Schliff
<b>Bedienung</b>	EVO Slider
<b>Slider-Bedienung</b>	Ja
<b>Farbe Display</b>	Weiß
<b>Position Bedienelemente</b>	Frontal
<b>Markenlogo</b>	Siebdruck
<b>Farbe des Dekors</b>	Schwarz

## Programme / Funktionen



<b>Anzahl Induktionskochzonen</b>	6
<b>Programmierung der Garzeit</b>	Automatische Abschaltung nach Garzeitende
<b>Anzahl der Kochzonen mit Booster</b>	6
<b>Anzahl der MultiZonen</b>	3
<b>EIN/AUS-Taste</b>	Ja
<b>Leistungsstufen</b>	9
<b>Auto-Vent 2.0</b>	Ja
<b>Anzahl der Kochzonen</b>	6

## Optionen



<b>Funktion MultiZone</b>	Ja	<b>Restzeitanzeige</b>	Ja
<b>Typ flexible Zone</b>	MultiZone	<b>Eco-Logic - Reduzierung der Anschlussleistung</b>	Ja
<b>Ausschnittmass</b>	490x750-780 mm	<b>Reduktion der Leistungsstufen (W)</b>	2400 W bis 11100 W - Stufen in 100 W
<b>Sensor Warmhalte-Funktion</b>	Ja	<b>Demo-Mode Showroom-Funktion</b>	Ja
<b>Sensor Grill-Funktion</b>	Ja	<b>Tastensperre/Kindersicherung</b>	Ja
<b>Timer mit Endabschaltung</b>	6	<b>Brückentechnologie TwinZone</b>	Ja
<b>Option Pause</b>	Ja	<b>Schnellstart</b>	Ja
<b>Timer/Minutenzähler</b>	1	<b>Schnellauswahl der Leistungsstufen</b>	Ja
<b>Akustisches Signal bei Garzeitende</b>	Ja		

## Technische Eigenschaften



Vorne links - Induktion - MultiZone - 2.10 kW - Booster 2.50 kW - Double booster 3 kW - 22.0x18.0 cm  
 Hinten links - Induktion - MultiZone - 2.10 kW - Booster 2.50 kW - Double booster 3 kW - 22.0x18.0 cm  
 Vorne Mitte - Induktion - MultiZone - 2.10 kW - Booster 2.50 kW - Double booster 3 kW - 22.0x18.0 cm  
 Hinten Mitte - Induktion - MultiZone - 2.10 kW - Booster 2.50 kW - Double booster 3 kW - 22.0x18.0 cm  
 Vorne rechts - Induktion - MultiZone - 2.10 kW - Booster 2.50 kW - Double booster 3 kW - 22.0x18.0 cm  
 Hinten rechts - Induktion - MultiZone - 2.10 kW - Booster 2.50 kW - Double booster 3 kW - 22.0x18.0 cm  
 38.5x23.0 cm  
 38.5x23.0 cm  
 38.5x23.0 cm

<b>Automatische Anpassung des Topfdurchmessers</b>	Ja	<b>Überlaufschutz</b>	Ja
<b>Automatische Topferkennung</b>	Ja, min. Ø 9 cm	<b>Restwärmeanzeige</b>	Ja
<b>Automatische Erkennung der Topfposition mit Bedienfeldaktivierung</b>	Ja	<b>Einschaltschutz</b>	Ja
<b>Überhitzungsschutz</b>	Ja		

## Elektrischer Anschluss

<b>Elektrischer Gesamtanschlusswert</b>	11100 W	<b>Typ des beigefügten Anschlusskabels</b>	Ein- und zweiphasig
<b>Absicherung</b>	49 A	<b>Frequenz</b>	50/60 Hz
<b>Spannung 1 (V)</b>	220-240 V	<b>Länge Netzkabel</b>	120 cm
<b>Spannung 2 (V)</b>	380-415 V	<b>Anschlussleiste</b>	5-polig
<b>Typ des vormontierten Anschlusskabels</b>	Dreiphasig	<b>Netzstecker</b>	Nein

Zusätzliche Ein- und zweiphasig  
Anschlußmöglichkeiten

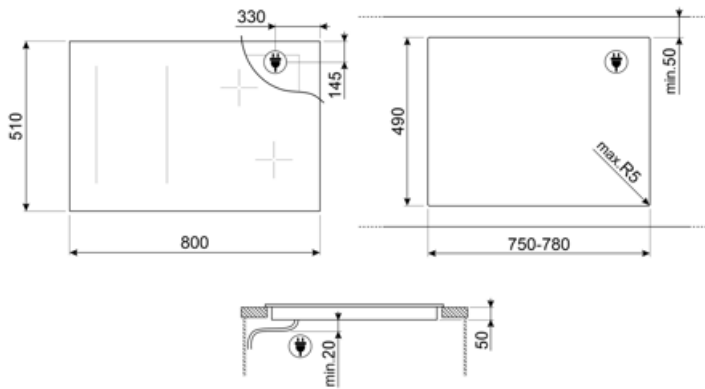

---

## Kompatibel Zubehör

---



### GRILLPLATE

Universal-Grillplatte mit Antihafbeschichtung. Kompatibel für Gas-/Glaskeramik-/Induktionskochfelder mit Brückenfunktion TwinZone; Flexi4Zon oder MultiZone. Abmessungen: 410x240 mm



### SCRP























Metall-Glasschaber für alle Glaskeramik-/Induktionskochfelder.



### TPKPLATE

Universal-Teppanyaki-Grillplatte mit Antihafbeschichtung. Kompatibel für Gas-/Glaskeramik-/Induktionskochfelder mit Brückenfunktion TwinZone; Flexi4Zon oder MultiZone. Abmessungen: 410x240 mm

## Symbolverzeichnis

- |                                                                                                                                                                                                                                                                                                                                                          |                                                                                                                                                                                                                                                                                                                                              |
|----------------------------------------------------------------------------------------------------------------------------------------------------------------------------------------------------------------------------------------------------------------------------------------------------------------------------------------------------------|----------------------------------------------------------------------------------------------------------------------------------------------------------------------------------------------------------------------------------------------------------------------------------------------------------------------------------------------|
|  <p>Automatische Topferkennung: diese Sicherheitsfunktion erkennt permanent, ob sich auf dem Kochfeld ein Kochgeschirr mit magnetischem Topfboden befindet.</p>                                                                                                          |  <p>Auto-Vent 2.0: infrarotgesteuerte, automatische Leistungsanpassung des Dunstabzugs nach der Kochstufe des Induktionskochfeldes.</p>                                                                                                                     |
|  <p>Power-Booster: mit dieser Funktion läßt sich ein sehr intensiver Garvorgang der jeweiligen Kochzone temporär aktivieren.</p>                                                                                                                                         |  <p>Kindersicherung: Eine Tastensperre, die einen ungewollten Zugriff auf die Funktionen verhindert.</p>                                                                                                                                                    |
|  <p>Evolution Slider, vollständig hinterleuchtet.</p>                                                                                                                                                                                                                    |  <p>Slider-Bedienung: mit dieser läßt sich die Leistung der jeweiligen Kochzonen sehr einfach durch seitliches Wischen mit dem Finger auf dem Touch-Display regeln.</p>                                                                                     |
|  <p>Vorgesehen für einen 80 cm Unterbauschrank.</p>                                                                                                                                                                                                                      |  <p>Eclipse-Schwarzglas</p>                                                                                                                                                                                                                                 |
|  <p>Grill-Funktion</p>                                                                                                                                                                                                                                                   |  <p>Warmhalten: mit dieser Funktion lassen sich fertig gegarte Speisen bequem warmhalten ohne dass diese anbrennen.</p>                                                                                                                                     |
|  <p>Überhitzungsschutz: dieses Sicherheitssystem schaltet das Kochfeld bei Überhitzung automatisch ab.</p>                                                                                                                                                              |  <p>Induktionskochfeld: Die Funktionsweise der Induktion basiert darauf, dass Energie in Form eines magnetischen Wechselfeldes im Boden des Kochgeschirrs übertragen und in Wärme umgewandelt wird.</p>                                                    |
|  <p>MultiZone: eine Brückenfunktion zweier Kochzonen über eine gemeinsame Regelung, geeignet für die Verwendung von größerem Kochgeschirr, wie auch Bräter.</p>                                                                                                        |  <p>Überlaufschutz: diese Schutzeinrichtung schaltet das Kochfeld automatisch ab, wenn Flüssigkeiten überlaufen und auf das Touch-Display gelangen.</p>                                                                                                   |
|  <p>Pause: dank dieser Funktion lassen sich alle Kochzonen kurzfristig auf min. Leistungsstufe reduzieren ohne dass Speisen überkochen oder anbrennen. Durch nochmalige Aktivierung der Taste, können die zuvor eingestellten Parameter bequem fortgesetzt werden.</p> |  <p>Schnellauswahl: mit einem Tastendruck beginnt das Kochen auf der höchsten Stufe und wird nach einiger Zeit automatisch reduziert. Ideal für Gerichte, die ein schnelles Ankochen und anschließendes Weitergaren ohne ständige Kontrolle erfordern</p> |
|  <p>Schnellstart: mit dieser Funktion läßt sich das Kochfeld schneller aktivieren, um den Garvorgang zu beschleunigen.</p>                                                                                                                                             |  <p>Restwärmeanzeige: Nach dem Ausschalten des Kochfeldes wird angezeigt, welche der Kochzonen noch heiß ist. Sinkt die Temperatur unter 60°C, erlischt die Anzeige.</p>                                                                                  |
|  <p>Gardauer: diese signalisiert, wie lange die jeweilige Kochzone bereits in Betrieb ist.</p>                                                                                                                                                                         |  <p>Timer: um den Garvorgang nach einer voreingestellten Zeit automatisch zu beenden.</p>                                                                                                                                                                 |
|  <p>TwinZone: eine Brückenfunktion für die Kombination zweier Kochzonen über eine gemeinsame Regelung, geeignet für die Verwendung von größerem Kochgeschirr, wie auch Bräter.</p>                                                                                     |  <p>Min. Ø 9 cm des Kochgeschirrs.</p>                                                                                                                                                                                                                    |
|  <p>ECO Logic: eine individuelle Leistungsbegrenzung in kW je nach Absicherung der örtlicher Elektroinstallation.</p>                                                                                                                                                  |                                                                                                                                                                                                                                                                                                                                              |