

SIM1864DG

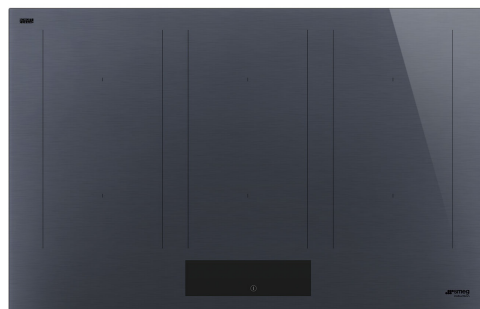

Produktgruppe	Platetopp
Type innbygging	Overflate eller planmotering
Mål	80 cm
Strømtilførsel	Elektrisk
Type	Induksjonstoppe
EAN-kode	8017709328023



Estetisk linje



Estetikk	Linea
Farge	Neptune Grey
Finish	Glass
Materiale	Glass
Glass Type	Keramisk Eclipse
Glasskant	Rett kant
Dobbelt keramisk lag	Ja
Type kontroll innstilling	EVO Slider
Skyvebryter	Ja
Skyvebryter	Hvit
Kontrollknapp funksjon	Foran
Serigrafi farge	Sort

Programmer/funksjoner



Antall induksjonstilberedningssoner	6
Tidsinnstillingsalternativer	Automatisk avstenging
Antall ekstra hurtige tilberedningssoner	6
Antall multisoner	3
Av/på-hovedbryter	Ja
Effektnivåer	9
Auto-vent 2.0	Ja
Antall tilberedningssoner	6

Funksjoner



Multisonefunksjon	Ja	Resttidsindikator	Ja
Fleksibel sonetype	MultiZone	Modus for begrenset effektforbruk	Ja Advance
Nedfelling i benkeplate	490x750-780 mm	Begrenset Styrke forbrukmodus - steg	2400 a 11100 - step 100 W
Automatisk varmebevaringsfunksjon	Ja	Demomodus	Ja
Grillfunksjon	Ja	Kontroller med barnelås	Ja
Timer for tilberedningsslutt	6	Tosonefunksjon	Ja
Pausefunksjon	Ja	Hurtigstart	Ja
Timer	1	Hurtiginnstilling av nivåer	Ja
Lydsignal for tilberedningsslutt	Ja		

Tekniske egenskaper



Venstre foran - Induksjon - multisone - 2.10 kW - Booster 2.50 kW - Double booster 3 kW - 22.0x18.0 cm
 Venstre bak - Induksjon Multisone - 2.10 kW - Booster 2.50 kW - Double booster 3 kW - 22.0x18.0 cm
 Midten foran - Induksjon - multisone - 2.10 kW - Booster 2.50 kW - Double booster 3 kW - 22.0x18.0 cm
 Midten bak - Induksjon Multisone - 2.10 kW - Booster 2.50 kW - Double booster 3 kW - 22.0x18.0 cm
 Høyre foran - Induksjon - multisone - 2.10 kW - Booster 2.50 kW - Double booster 3 kW - 22.0x18.0 cm
 Høyre bak - Induksjon - flersone - 2.10 kW - Booster 2.50 kW - Double booster 3 kW - 22.0x18.0 cm
 38.5x23.0 cm
 38.5x23.0 cm
 38.5x23.0 cm

Automatisk justering av stekepannens diameter	Ja	Automatisk avstenging ved overkoking	Ja
Kasserolledetektering	Ja, min 9 cm	Restvarmeindikator	Ja
Permanent automatisk grytedetektor med angivelse av den relativ kontroll	Ja	Vern mot utilsiktet start	Ja
Automatisk avstenging ved overheting	Ja		

Elektrisk tilkobling

Elektrisk tilkoblingseffekt (W)	11100 W	Type ledning	Enkel og dobbel fase
Strøm (A)	49 A	Type strømkabel som følger med	Ja, enkel og dobbel fase
Spenning (V)	220-240 V	Frekvens (Hz)	50/60 Hz
Spenning: 2 (V)	380-415 V	Lengde på strømledning (cm)	120 cm
Type ledning	Trippelfase	Koblingsboks	5-polet

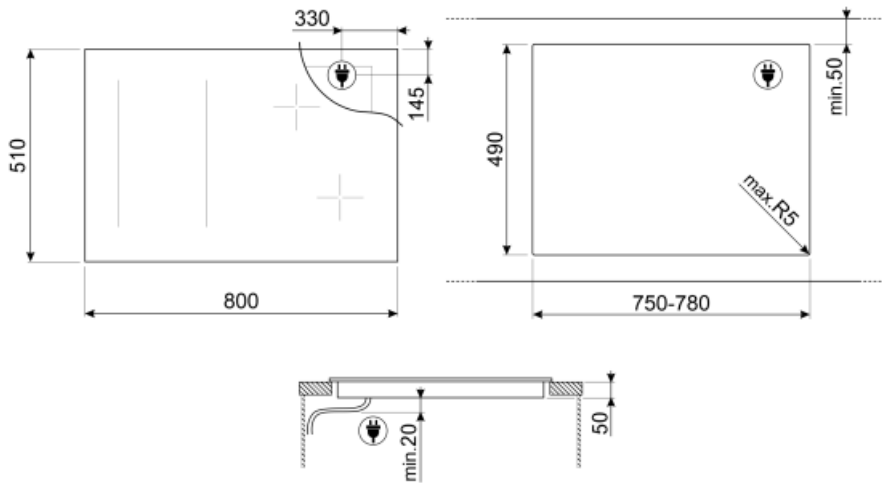

Not included accessories



GRILLPLATE

Universalrist for induksjon, gass, keramisk og elektrisk platetopp. Non-stick belegg ideelt for steking av kjøtt, ost og grønnsaker. Mål: 410 x 240 mm.



TPK

Stainless steel grill plate to cook Teppanyaki dishes



SCRP























Induction and ceramic hobs and teppanyaki scraper



TPKPLATE

Universalplate for induksjon, gass, keramisk og elektrisk platetopp. Non-stick belegg ideelt for steking av fisk, egg og grønnsaker. Mål: 410 X 240 mm.

Symbols glossary (TT)

 <p>Effekt-booster: Valg som gjør det mulig å arbeide ved full effekt når det er behov for svært intens steking.</p>	 <p>Barnesikring: Noen modeller er utstyrt med en innretning som låser programmet/syklusen slik at den ikke kan endres ved uhell.</p>
 <p>I dette panelet er det mulig å justere effekten ved å dra fingeren over berøringsskjermen.</p>	 <p>Denne funksjonen gjør det mulig å holde maten varm uten å brenne den</p>
 <p>Overhetingsbeskyttelse: Sikkerhetssystemet som automatisk slår av platetoppen hvis kontrollenheten overopphetes.</p>	 <p>Induksjon: Arbeidet til disse platetoppene er basert på prinsippet om elektromagnetisk induksjon. Varmen genereres direkte i bunnen av pannen når den er i kontakt med platetoppen.</p>
 <p>Multizone: Gjør det mulig å bruke flere panner samtidig, både store og små, noe som gir frihet ved plassering av disse og større fleksibilitet.</p>	 <p>Overfyllingsbeskyttelse: Den spesielle overfyllingsbeskyttelsen slår av komfyren hvis den flyter over av væsker.</p>
 <p>Alle stekesoner kan reduseres til et minimum effektnivå, slik at platetoppen kan etterlates uten tilsyn i en kort periode uten at maten oversteakes eller brennes. Trykk på denne funksjonen igjen, det forrige innstilte effektnivået kan aktiveres på nytt.</p>	 <p>Hurtigvalg: Med ett trykk begynner tilberedningen ved høyeste nivå og reduseres automatisk over tid. Ideell for retter som trenger hurtig koking og deretter kontinuerlig tilberedning uten konstant kontroll (f.eks. kjøttkraft/buljong).</p>
 <p>Hurtigstartfunksjon: Valgt temperatur nås fortere. Varmeelementet holdes ved maksimum effekt inntil riktig temperatur er nådd.</p>	 <p>Angivelse av restvarme: Etter at den glasskeramiske platetoppen er blitt avslått vil restvarmeindikatoren vise hvilken av varmesonene som fortsatt forblir varme. Når temperaturen faller under 60 °C vil indikatoren slukkes.</p>
 <p>Løpt tid: Viser hvor lenge stekesonen har vært i bruk.</p>	 <p>Timer-funksjon: Alle keramiske platetopper har en timer-funksjon som automatisk avslutter steking etter en forhåndsinnstilt tid.</p>
 <p>TWIN_ZONE_72dpi</p>	 <p>Permanent auto-grytedetektor</p>
 <p>Forbindelse mellom platetopp og hette</p>	 <p>Grillfunksjon</p>
 <p>Min diameter grytedetektor på 9 cm</p>	 <p>Mulighet for å stille inn maksimalt strømforbruk for platetoppen.</p>
 <p>Passer perfekt i 80 cm skap</p>	 <p>Mørkt blir til lyst</p>
 <p>Evolution totalt bakbelyst glidebryter med ghost-effekt</p>	