

# SIM1864DG

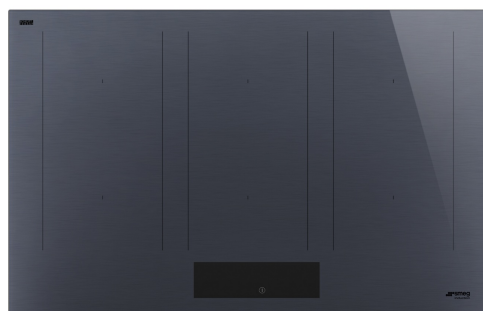

Produktgrupp	Häll
Inbyggnad	Rak kant eller planmontering
Storlek	80 cm
Strömtillförsel	Elektrisk
Typ	Induktionshäll
EAN-kod	8017709328023



## Estetisk linje



Estetik	Linea
Färg	Neptune Grey
Finish	Glas
Material	Glas
Typ av glas	keramisk Eclipse
Typ av glaskant	Rak kant
Typ av kontroller	Bakgrundsbelyst touchkontroll, Vit
Slidekontroll	Ja
Slidekontroll	Vit
Vredens placering	Front
Logga	Screentryckt
Färg på markeringar	Svart

## Program / funktioner



Antal kokzoner induktionshäll	6
Timer	Automatisk avstängning
Antal kokzoner tillagning med booster	6
Antal multizoner	3
På/av knapp	Ja
Effektnivåer	9
Auto-Vent 2.0	Ja
Totalt antal zoner	6

## Alternativ



<b>Multizon</b>	Ja	<b>Restvärmeindikator</b>	Ja
<b>Typ av flexibel zon</b>	MultiZone	<b>Alternativ för effektbegränsare</b>	Ja Avancerad
<b>Standard inbyggnadsmått</b>	490x750-780 mm	<b>Effektbegränsningsläge - Steg</b>	2400 till 11100 - steg 100 W
<b>Varmhållningsfunktion</b>	Ja	<b>Demoläge</b>	Ja
<b>Grillfunktion</b>	Ja	<b>Barnlås</b>	Ja
<b>Timer</b>	6	<b>Dubbelzon</b>	Ja
<b>Paus</b>	Ja	<b>Quick start</b>	Ja
<b>Timer</b>	1	<b>Snabbval av nivåer</b>	Ja
<b>Koktidslarm</b>	Ja		

## Teknisk specifikation



Vänster fram - Induktion Multizon - 2.10 kW - Booster 2.50 kW - Double booster 3 kW - 22.0x18.0 cm  
 Vänster bak - Induktion Multizon - 2.10 kW - Booster 2.50 kW - Double booster 3 kW - 22.0x18.0 cm  
 Mitten fram - Induktion Multizon - 2.10 kW - Booster 2.50 kW - Double booster 3 kW - 22.0x18.0 cm  
 Mitten bak - Induktion Multizon - 2.10 kW - Booster 2.50 kW - Double booster 3 kW - 22.0x18.0 cm  
 Höger fram - Induktion Multizon - 2.10 kW - Booster 2.50 kW - Double booster 3 kW - 22.0x18.0 cm  
 Höger bak - Induktion Multizon - 2.10 kW - Booster 2.50 kW - Double booster 3 kW - 22.0x18.0 cm  
 38.5x23.0 cm  
 38.5x23.0 cm  
 38.5x23.0 cm

<b>Automatisk anpassning till kokkärls diameter</b>	Ja	<b>Automatisk avstängning vid överkokning</b>	Ja
<b>Kokkärlsavkänning</b>	Ja, min 9 cm	<b>Indikator för restvärme</b>	Ja
<b>Automatisk kokkärlsavkänning med indikering</b>	Ja	<b>Skydd mot oavsiktlig start</b>	Ja
<b>Automatisk avstängning vid överhettning</b>	Ja		

## Elektrisk anslutning

<b>Anslutningseffekt</b>	11100 W	<b>Typ av elkabel som medföljer</b>	Ja, 1- och 2-fas
<b>Ström</b>	49 A	<b>Frekvens</b>	50/60 Hz
<b>Spänning (V)</b>	220-240 V	<b>Längd matningskabel</b>	120 cm
<b>Spänning 2 (V)</b>	380-415 V	<b>Kopplingsplint</b>	5 polig
<b>Typ av sladd</b>	Trefas	<b>Typ av kontakt</b>	Nej
<b>Typ av sladd</b>	Enkel och dubbel fas		



---

## Kompatibela Tillbehör

---



### GRILLPLATE

Universell grillplatta för induktions-, gas- och glaskeramikspisar samt för elektriska spisar. Non-stick-beläggning som är perfekt för tillagning av kött, ost och grönsaker. Mått: 410 x 240 mm.



### TPKPLATE























Universell platta för induktions-, gas- och glaskeramikspisar samt för elektriska spisar. Non-stick-beläggning som är perfekt för tillagning av fisk, ägg och grönsaker. Mått: 410 x 240 mm.



### SCRP

Hällskrapa för keramiska hållar

## Symbols glossary

	Permanent kökkärleksavkänning		Anslutning mellan spis och fläkt
	Power booster: alternativet gör att zonen kan arbeta med full effekt när mycket intensiv värme är nödvändig.		Barnlås: vissa modeller är utrustade med en anordning för att låsa programmet / cykeln så att det inte kan ändras av misstag.
	Med slidekontroll kan du justera effekten helt enkelt genom att föra fingret över panelen.		Varmhållningsfunktion: Varmhållningsfunktionen håller den tillagade maten uppvärmd. I detta läge arbetar värmezonen med lägsta effekt i 120 minuter och stängs sedan av automatiskt.
	Överhettningsskydd: Säkerhetssystemet som stänger av hällen automatiskt vid överhettning av elektroniken.		Induktion: Funktionen i dessa hällar bygger på principen om elektromagnetisk induktion. Värmen genereras direkt i botten av pannan.
	Multizone: med den här funktionen går det använda flera grytor, stora eller små, samtidigt, vilket ger större flexibilitet och möjlighet att välja var grytorna ska placeras.		Överkokningsskydd: Överkokningsskyddet stänger av hällen om vätska hamnar på zonerna.
	Pausar hällens funktioner		Snabbval: Med en knapptryckning börjar matlagningen på högsta nivå och minskar sedan automatiskt efter en tid. Perfekt för rätter som kräver snabbkokning och sedan fortsätter att laga utan konstant övervakning (t.ex. köttbuljong).
	Snabbstartsfunktion: den valda temperaturen uppnås snabbare. Värmeelementet arbetar med maximal effekt tills rätt temperatur har uppnåtts.		Efter hällen stängs av visar restvärmeindikatorn vilken av värmezoner som fortfarande är varm. När temperaturen sjunker under 60 ° C slocknar indikatorn.
	Tidtagning: Visar hur länge kokzonen har varit påslagen		Timer: Alla keramiska hällar har en timer som automatiskt avslutar tillagningen efter en förinställd tid.
	Dubbelzon		Grillfunktion
	Minsta diameter på 9 cm för detektering av kokkärl		Möjlighet att begränsa totaleffekten på hällen
	Passar perfekt i ett 80 cm skåp		Mörker blir till ljus
	Glidreglage Evolution, helt bakgrundsbelyst med ghost-effekt		