

SIM1964DG



Семейство продуктов

Тип встраивания

Размеры

Источник питания

Тип

EAN-код

Варочная поверхность

Ультранизкий профиль или вровень со столешницей

90 см

Электрический

Индукция

8017709328030

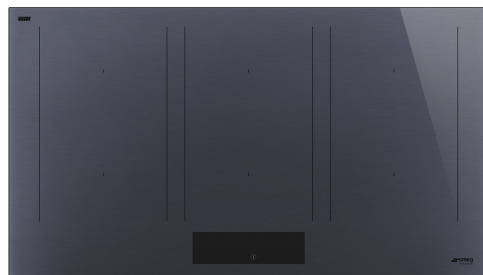

Эстетика



Эстетика

Цвет

Отделка

Материал

Тип стекла

Тип края стекла

Двойная керамизация

Тип управления

Индикация остаточного тепла

Цвет подсветки

Расположение переключателей

Цвет сериографии

Linea

Neptune Grey

Стекло

Стекло

Стеклокерамика Eclipse

Прямой край

Да

EVO Slider

Да

Белый

Фронтальное

Черный

Опции



Опция Multizone

Да

Тип изменяемой зоны

MultiZone

Стандартный вырез

490x860 мм

Функция Поддержание тепла

Да

Гриль

Да

Таймер окончания приготовления

6

Опция Пауза

Да

Таймер поминутный

1

Индикация оставшегося времени

Да

Режим ограничения мощности

Да, заранее

Режим ограничения мощности - пошаговый

2400 а 11100 - step 100

Вт

Режим Showroom

Да

Блокировка управления

Да

Опция объединения двух зон (мост)

Да

Акустический сигнал окончания приготовления Да

Быстрый старт Да
Быстрый выбор уровня приготовления Да

Технические характеристики



Фронтальная левая - Индукционная - Multizone - 2.10 кВт - Booster 2.50 кВт - Double booster 3 кВт - 22.0x18.0 см

Задняя левая - Индукционная - Multizone - 2.10 кВт - Booster 2.50 кВт - Double booster 3 кВт - 22.0x18.0 см

Фронтальная центральная - Индукционная - Multizone - 2.10 кВт - Booster 2.50 кВт - Double booster 3 кВт - 22.0x18.0 см

Задняя центральная - Индукционная - Multizone - 2.10 кВт - Booster 2.50 кВт - Double booster 3 кВт - 22.0x18.0 см

Фронтальная правая - Индукционная - Multizone - 2.10 кВт - Booster 2.50 кВт - Double booster 3 кВт - 22.0x18.0 см

Задняя правая - Индукционная - Multizone - 2.10 кВт - Booster 2.50 кВт - Double booster 3 кВт - 22.0x18.0 см

38.5x23.0 см

38.5x23.0 см

38.5x23.0 см

Автоматическое определение диаметра посуды Да

Автоматическое отключение при пролипании Да

Автоматическое определение наличия посуды Да, минимум 9 см

Индикация остаточного тепла Да

Постоянное автоматическое определение посуды с индикацией контроля Да

Защита от случайного включения Да

Автоматическое отключение при перегреве Да

Электрическое подключение

Номинальная мощность 11100 Вт
Сила тока 49 А
Напряжение 220-240 В
Напряжение 2 380-415 В
Тип электрического кабеля Трехфазный

Дополнительные способы подключения Однофазное и двухфазное
Тип поставляемого электрического кабеля Однофазное и двухфазное
Частота тока 50/60 Гц
Длина электрического кабеля 120 см
Клеммная коробка 5 полюсов

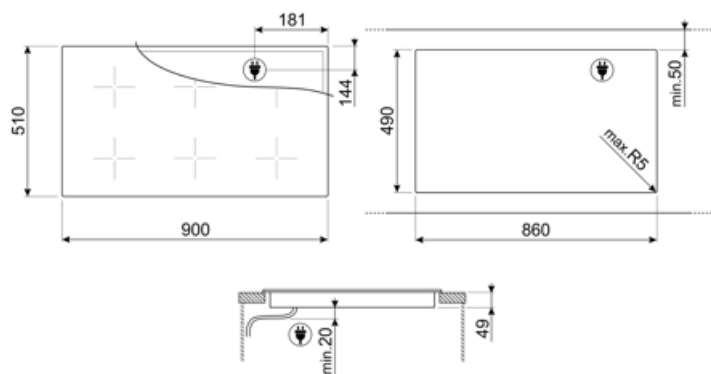

Not included accessories



GRILLPLATE

Универсальный гриль для индукционных, газовых, керамических и электрических варочных панелей. Антипригарная поверхность идеально подходит для приготовления мяса, сыра и овощей. Размеры: 410 x 240 мм.



SCRP

Скребок для индукционных и стеклокерамических варочных панелей, а также теппаняки



TPK

Гриль Терраняки



TPKPLATE

Универсальный гриль для индукционных, газовых, керамических и электрических варочных панелей. Антипригарная поверхность идеально подходит для приготовления рыбы, яиц и овощей. Размеры: 410 x 240 мм.

Symbols glossary (TT)

 <p>Booster: опция позволяет зоне работать на полную мощность, когда требуется очень интенсивное приготовление.</p>	 <p>Блокировка управления: некоторые модели оснащены устройством для блокировки управления, чтобы не было возможности случайно изменить программу/ цикл приготовления, включить или выключить прибор.</p>
 <p>Управление слайдер позволяет регулировать мощность, просто проводя пальцем по сенсорному устройству.</p>	 <p>Функция поддержания тепла: поддерживает приготовленные блюда в горячем состоянии. В этом режиме зона нагрева работает с минимальной мощностью 120 минут, а затем автоматически отключается.</p>
 <p>Защита от перегрева: система безопасности, которая автоматически отключает варочную панель в случае перегрева блока управления.</p>	 <p>Индукция: работа этих варочных панелей основана на принципе электромагнитной индукции. Тепло генерируется непосредственно в дне кастрюли во время ее контакта с варочной панелью.</p>
 <p>Multizone: позволяет использовать несколько кастрюль одновременно, больших или малых, обеспечивая свободу размещения и большую гибкость</p>	 <p>: специальная защита от перелива отключает варочную панель при переливании жидкости.</p>
 <p>Все конфорки можно уменьшить до минимального уровня мощности, поэтому варочную панель можно оставить без присмотра на короткое время без переваривания или подгорания продуктов. Затем просто нажмите эту функцию еще раз, и ранее установленные уровни мощности снова активируются.</p>	 <p>Быстрый выбор, приготовление одним касанием начинается на самом высоком уровне нагрева, а затем автоматически уменьшается со временем. Идеально подходит для блюд, которые требуют быстрого кипячения и дальнейшего приготовления без постоянного контроля (например, говяжий бульон).</p>
 <p>Быстрый старт: выбранная температура достигается быстрее. Нагревательный элемент работает на максимальной мощности, пока не будет достигнута нужная температура.</p>	 <p>Индикация остаточного тепла: после выключения стеклокерамической варочной панели индикатор остаточного тепла показывает, какая из зон нагрева все еще остается горячей. Когда температура опускается ниже 60°C, индикатор гаснет.</p>
 <p>Истекшее время: показывает, как долго конфорка использовалась.</p>	 <p>Таймер: все стеклокерамические варочные панели с сенсорным управлением имеют таймер, который автоматически завершает приготовление через заданное время.</p>
 <p>Функция объединения двух зон</p>	 <p>Постоянное автоматическое обнаружение посуды</p>
 <p>Автовентиляция 2.0: взаимодействие между варочной панелью и вытяжкой</p>	 <p>Функция гриля</p>
 <p>Минимальный диаметр посуды 9 см</p>	 <p>Возможность установить максимальную потребляемую мощность варочной панели</p>
 <p>Идеально вписывается в шкаф 90 см</p>	 <p>Стекло, становящееся прозрачным при включении внутренней подсветки</p>



Слайдер Evolution с призрачным эффектом с подсветкой