

SIM3844D



Termékcsalád
Beépítés típusa

Méretek
Teljesítmény

Típus
EAN kód

Főzőlap
Ultra-alacsony profil vagy teljesen síkban
80 cm
Elektromos
Indukciós
8017709305574

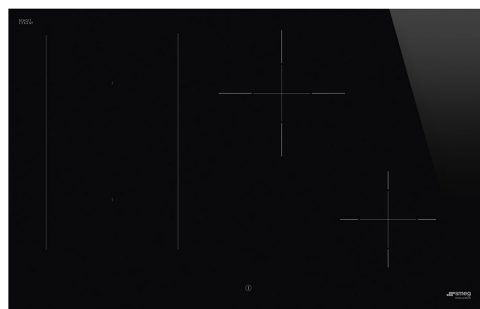

Design



Design család

Szín

Felületkezelés

Anyag

Üveg típusa

Üveg pereme

Vezérlés típusa

Slider

LED színe

Vezérlőgomb pozíciója

Logó

Szerigrafia színe

Classica

Fekete

Üveg

Üveg

Eclipse kerámia

Egyenes él

EVO Slider

Igen

Fehér

Elülső

Selyem rács

Szürke

Program/Funkciók



Indukciós főzőzónák száma

4

Időbeállítási lehetőségek

Automatikus kikapcsolás

Főzőzónák száma boosterrel

4

Rugalmas zónák száma

1

Főkapcsoló (BE/KI)

Igen

Teljesítményszintek

9

Auto-vent 2.0

Igen

Főzőzónák száma összesen

4

Opciók



MultiZone opció	Igen	Hátralévő idő kijelzése	Igen
Rugalmas zóna típus	MultiZone	Korlátozott energiafogyasztású üzemmód	Igen
Munkalap kivágás	480x730 mm	Korlátozott energiafogyasztás (W)	2400-7400 - 100 W-os léptékkal W
Melegentartás automatikus funkció	Igen	Bemutató üzemmód	Igen
Grill funkció	Igen	Vezérlés zár / Gyermekbiztonsági zár	Igen
Időzítő	4	Bridge (híd) opció	Igen
Pause funkció	Igen	Gyorsindítás	Igen
Perc számláló	1	Gyors teljesítményszint-választás	Igen
Főzés vége jelzés	Igen		

MŰSZAKI JELLEMZŐK



Bal első - Indukciós – multizone - 2.10 kW - Booster 2.50 kW - Double booster 3.00 kW - 24.0x18.0 cm
 Bal hátsó - Indukciós – multizone - 2.10 kW - Booster 2.50 kW - Double booster 3.00 kW - 24.0x18.0 cm
 Központi - Indukciós – Szimpla - 2.30 kW - Booster 3.00 kW - Double booster 3.00 kW - Ø 21.0 cm
 Jobb első - Indukciós – Szimpla - 1.40 kW - Booster 2.10 kW - Ø 16.0 cm
 Multizone left - Booster 3.70 kW - 38.5x23.0 cm

Automatikus beállítás az edény méretének megfelelően	Igen	Automatikus kikapcsolás túlmelegedés esetén	Igen
Edényfelismerés	Igen, min. 7 cm	Automatikus kikapcsolás kifutás esetén	Igen
Állandó automatikus edényfelismerés a hozzá tartozó vezérlés kijelzésével	Igen	Maradék hő kijelzés	Igen
Minimális edényátmérő kijelzése	Igen	Védelem a véletlen bekapcsolás ellen	Igen

Elektromos csatlakozás

Elektromos csatlakozás névleges értéke (W)	7400 W	Mellékelt elektromos kábel típusa	Igen, két- és háromfázisú
Áramerősség	33 A	Frekvencia (Hz)	50/60 Hz
Feszültség (V)	220-240 V	Tápkábel hossza	120 cm
Feszültség 2 (V)	380-415 V	Terminal box	5 poles
Telepített elektromos kábel típusa	Egyfázisú	Csatlakozódugó	Nem
További csatlakozási lehetőségek	Igen, két- és háromfázisú		



Compatible Accessories



GRILLPLATE

Univerzális sütőlap indukciós, gáz-, kerámia- és elektromos főzőlapokhoz. Tapadásmentes felület, ideális húсок, sajtok és zöldségek sütéséhez. Méretek: 410 x 240 mm.



TPKPLATE

Univerzális lemez indukciós, gáz-, kerámia- és elektromos főzőlapokhoz. Tapadásmentes felület ideális hal, tojás és zöldségek sütéséhez. Méretek: 410 X 240 mm.



SCRP

Karcolásmentes tűzhely kaparó – indukciós és kerámia főzőlapokhoz

Alternative products

SIM3844N

Szín: Fekete

























SIM3844MB

Szín: Matt fekete



Symbols glossary

	Állandó automatikus edényérzékelés		Auto-Vent 2.0: kapcsolat a főzőlap és a páraelszívó között.
	Power booster: ez az opció lehetővé teszi, hogy a főzőzóna maximális teljesítményen működjön, amikor intenzív főzésre van szükség.		Gyerekzár: egyes modellek olyan funkcióval rendelkeznek, amely lehetővé teszi a program vagy ciklus zárolását, megakadályozva annak véletlen módosítását.
	Evo Slider: teljes háttérvilágítással, „ghost effect” hatású kijelzés		A Slider kezelőfelület lehetővé teszi a teljesítmény beállítását egyszerűen az ujjunk végighúzásával az érintőfelületen.
	Eclipse: A sötétség fényre vált		Grill funkció
	Ez a funkció lehetővé teszi a készételek melegentartását anélkül, hogy azok odaégnének.		Túlmelegedés elleni védelem: a vezérlés túlmelegedése esetén a főzőlapot automatikusan kikapcsoló biztonsági rendszer.
	Indukció: Ezen főzőlapok működése az elektromágneses indukció elvén alapul. A hő közvetlenül az edény aljában keletkezik, amint az érintkezésbe kerül a főzőlappal.		Multizone: lehetővé teszi több kisebb vagy nagyobb edény egyidejű használatát, szabadságot adva az elhelyezésben és nagyobb rugalmasságot biztosítva a főzés során.
	Kifutás elleni védelem: a speciális kifutás elleni védelem automatikusan kikapcsolja a főzőlapot, ha foyadék kerül a kezelőfelületre.		Edény min. átmérője az érzékeléshez 7 cm
	Pause funkció: minden főzőzóna minimális teljesítményszintre csökkenthető, így a főzőlap rövid időre felügyelet nélkül hagyható anélkül, hogy az étel túlfőne vagy odaégne. A funkció ismételt megnyomásával a korábban beállított teljesítményszintek újraaktiválódnak.		Gyors kiválasztás egy érintéssel, a főzés a legmagasabb fokozaton kezdődik, majd idővel automatikusan csökken. Ideális olyan ételekhez, amelyek gyors forralást, majd folyamatos főzést igényelnek állandó ellenőrzés nélkül (pl. marhahúsleves).
	Gyorsindítás funkció: a kiválasztott hőmérséklet gyorsabban elérhető. A fűtőelem maximális teljesítményen működik, amíg el nem éri a megfelelő hőmérsékletet.		Maradék hő kijelzés: Az üvegkerámia főzőlap kikapcsolása után a maradék hő-jelző mutatja, hogy melyik főzőzóna forró még. Amikor a hőmérséklet 60°C alá csökken, a kijelző kialszik.
	Eltelt idő: azt mutatja, hogy a főzési zóna mennyi ideje van használatban.		Időzítés: Minden indukciós főzőlap rendelkezik időzítővel, amely az előre beállított idő után automatikusan befejezi a működést.
	TWIN ZONE		Teljesítménykorlátozás: lehetővé teszi a főzőlap maximális teljesítményfelvételének korlátozását.