

SIM3864D

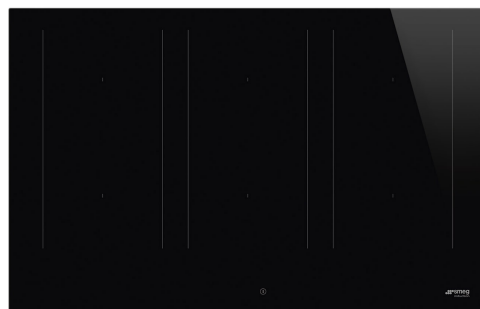

Skupina výrobků
Vestavěný typ
Detail
Elektrické napájení
Typ
EAN kód

Varná deska
Ultra nízký profil nebo plně zapuštěná
80 cm
Elektřina
Indukce
8017709305581



Aesthetics



Estetika
Barva
Povrchová úprava
Materiál
Typ skla
Skleněný okraj
Typ nastavení ovládní
Posuvná část
Poloha ovládacího knoflíku
Barva sítotisku

Classica
Černá
Sklo
Sklo
keramika Eclipse
Straight edge
EVO Slider
Ano
Přední
Šedá

Programy/funkce



Počet indukčních varných zón
Možnosti nastavení času
Počet varných zón se zesíleným výkonem
Počet flexibilních zón
Hlavní vypínač zapnout/vypnout
Úrovně výkonu
Auto-vent 2.0
Celkový počet varných zón

6
Automatické vypnutí
6
3
Ano
9
Ano
6

Možnosti



Možnost Multizóny	Ano	Ukazatel zbytkového času	Ano
Typ flexibilní zóny	Multizóna	Režim omezené spotřeby energie	Ano, postupný
Výřez pracovní desky	490x750-780 mm	Režim omezené spotřeby energie ve W	2400 a 11100 - step 100 W
Funkce automatického udržování teploty pokrmů	Ano	Možnost předvádění v showroomu	Ano
Funkce grilování	Ano	Zámek ovládacích prvků/Bezpečnost dětí	Ano
Časovač ukončení vaření	6	Možnost propojených plotýnek	Ano
Možnost pozastavení	Ano	Rychlé spuštění	Ano
Minutka	1	Rychlý výběr úrovně	Ano
Alarm ukončení vaření	Ano		

Technické parametry



Přední levá - Indukce – vícezónová - 2.10 kW - Booster 2.50 kW - Double booster 3.00 kW - 24.0x18.0 cm
 Zadní levá - Indukce – vícezónová - 2.10 kW - Booster 2.50 kW - Double booster 3.00 kW - 24.0x18.0 cm
 Přední střední - Indukce – vícezónová - 2.10 kW - Booster 2.50 kW - Double booster 3.00 kW - 24.0x18.0 cm
 Zadní střední - Indukce – vícezónová - 2.10 kW - Booster 2.50 kW - Double booster 3.00 kW - 24.0x18.0 cm
 Přední pravá - Indukce – vícezónová - 2.10 kW - Booster 2.50 kW - Double booster 3.00 kW - 24.0x18.0 cm
 Zadní pravá - Indukce – vícezónová - 2.10 kW - Booster 2.50 kW - Double booster 3.00 kW - 24.0x18.0 cm
 Multizone left - Booster 3.70 kW - 38.5x23.0 cm
 Multizone center - Booster 3.70 kW - 38.5x23.0 cm
 Multizone right - Booster 3.70 kW - 38.5x23.0 cm

Automatické nastavení podle rozměru nádoby	Ano	Automatické vypnutí při přetečení	Ano
Automatická detekce polohy nádoby s indikací příslušných ovládaní	Ano, min. 9 cm	Indikátor zbytkového tepla	Ano
Automatické vypnutí při přehřátí	Ano	Ochrana proti náhodnému spuštění	Ano

Elektrické připojení

Jmenovitý příkon elektrického připojení (W)	11100 W	Typ elektrického kabelu	Jednofázové a dvoufázové
Stávající	49 A	Typ dodávaného elektrického kabelu	Ano, jednofázové a dvoufázové
Napětí (V)	220-240 V	Kmitočet (Hz)	50/60 Hz
Napětí 2 (V)	380-415 V	Power supply cable length	120 cm
Typ elektrického kabelu	Třífázový	Terminal box	5 poles

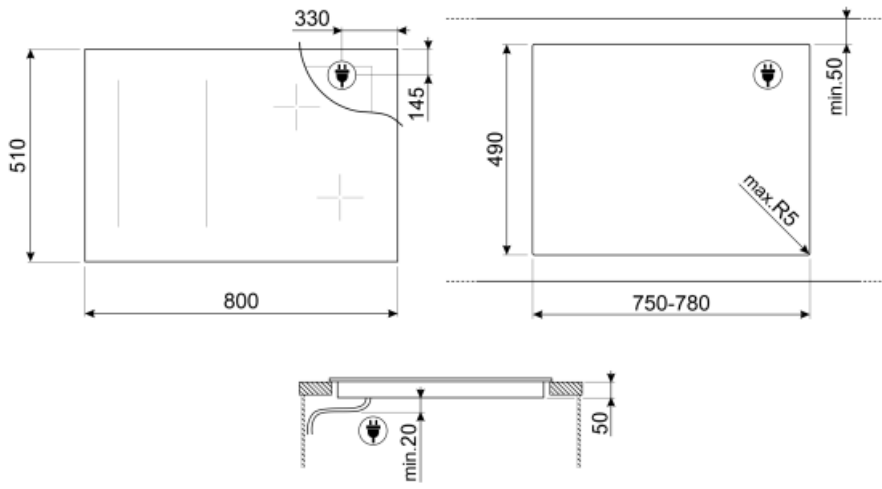

Not included accessories



GRILLPLATE

Univerzální rošt pro indukční, plynové, sklokeramické a elektrické varné desky. Nepřilnavý povrch je ideální pro přípravu masa, sýra a zeleniny. Rozměry: 410 x 240 mm.



SCRP

Stěrka na indukční a keramické varné desky a teppanyaki



TPK























Nerezový grilovací plech na vaření pokrmů Teppanyaki



TPKPLATE

Univerzální deska pro indukční, plynové, sklokeramické a elektrické varné desky. Nepřilnavý povrch je ideální pro přípravu ryb, vajec a zeleniny. Rozměry: 410 X 240 mm.

Symbols glossary (TT)

	Trvalá automatická detekce nádobí		Spojení mezi varnou deskou a odsavačem
	Posilovač výkonu: možnost umožňující provoz zóny s plným výkonem, pokud je nutné velmi intenzivní vaření.		Dětský zámek: některé modely jsou vybaveny zařízením pro uzamčení programu/cyklu, takže jej nelze omylem změnit.
	Posuvník ovládacího panelu umožňuje nastavit napájení jednoduše tak, že prstem přejetete po dotykovém zařízení.		Funkce udržování teplých pokrmů: Funkce udržování teplých pokrmů udržuje vařené jídlo ohřáté. V tomto režimu pracuje topná zóna s minimálním výkonem 120 minut, a poté se automaticky vypne.
	Ochrana proti přehřátí: Bezpečnostní systém, který automaticky vypne varnou desku v případě přehřátí řídicí jednotky.		Indukce: Provoz těchto varných desek je založen na principu elektromagnetické indukce. Teplo vzniká přímo ve spodní části nádobí během jeho kontaktu s varnou deskou.
	Multizóna: umožňuje použití několika nádob najednou, velkých nebo malých, což nabízí volnost umístění a větší flexibilitu		Ochrana proti přeplnění: Speciální ochrana proti přeplnění vypne kamna v případě přetečení kapalín.
	Funkce grilování		PAUSE_72dpi
	Rychlý výběr, jedním dotykem se vaření začne na nejvyšší úrovni, poté se po čase automaticky sníží. Ideální pro pokrmy, které vyžadují rychlé vaření a následné vaření bez stálé kontroly (např. hovězí vývar).		Funkce rychlého spuštění: zvolené teploty je dosaženo rychleji. Topný článek pracuje s maximálním výkonem, dokud není dosaženo správné teploty.
	Indikace zbytkového tepla: Po vypnutí sklokeramické varné desky indikátor zbytkového tepla ukazuje, která z varných zón je stále horká. Když teplota klesne pod 60 °C, indikátor zhasne.		Uplynutý čas: ukazuje, jak dlouho je varná zóna používána.
	Časovač: Všechny keramické varné desky mají časovač, který automaticky ukončí vaření po předem nastaveném čase.		TWIN_ZONE_72dpi
	Detekce nádoby o minimálním průměru 9 cm		Možnost nastavení maximálního příkonu varné desky
	Perfektně se hodí do 80 cm skříňky		Tma se stává světlem
	Evolution Slider se zcela podsvíceným efektem ducha		