

SIM3864D

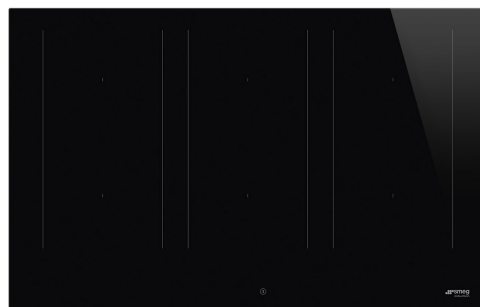

משפחת מוצרים
סוג התקנה
מידות
אספקת חשמל
סוג
קוד EAN

כיריים
פרופיל נמוך במיוחד או צמוד
80 cm
חשמלי
השראה
8017709305581



אסתטיקה



סדרה עיצובית

צבע

גימור

חומר

סוג זכוכית

שפת זכוכית

סוג הגדרת בקרות

מחון

מיקום כפתורי בקרה

לוגו

צבע הדפסת רשת

Classica

שחור

זכוכית

זכוכית

Ceramico Eclipse

שוליים ישרים

בקרת מגע בתאורה אחורית לבנה

כן

קדמית

מסך משי

אפור

תוכנית / פונקציות



מס' אזורי בישול אינדוקציה

אפשרויות הגדרת זמן

מס' אזורי בישול עם בוסטר

מס' אזורים גמישים

מתג הפעלה/כיבוי עיקרי

רמות עוצמה

אורז 2.0

מספר אזורי בישול

6

Spegnimento automatico

6

3

כן

9

כן

6

אפשרויות



אופציית מולטיזון	כן	מחווך זמן שנותר	כן
סוג אזור גמיש	מולטיזון	מצב לצריכת חשמל מוגבלת	Si Advance
שבלונה סטנדרטית	490x750-780 mm	מצב לצריכת חשמל מוגבלת בוואט	2400 a 11100 - step 100 W
פונקציה אוטומטית לשמירה על החום	כן	אפשרות הדגמה בחנות	כן
פוקנציית גריל	כן	נעילת בקרות / בטיחות ילדים	כן
טיימר סוף בישול	6	אפשרות גשר	כן
אפשרות השהיה	כן	הפעלה מהירה	כן
תזכורת דקות	1	בחירת רמה מהירה	כן
התרעה לסיום הבישול	כן		

מאפיינים טכניים



2.10 - מולטיזון - אינדוקציה - קדמי-שמאלי - kW - Booster 2.50 kW - Double booster 3.00 kW - 24.0x18.0 cm
 2.10 - מולטיזון - אינדוקציה - אחורי-שמאלי - kW - Booster 2.50 kW - Double booster 3.00 kW - 24.0x18.0 cm
 2.10 - מולטיזון - אינדוקציה - קדמי-אמצעי - kW - Booster 2.50 kW - Double booster 3.00 kW - 24.0x18.0 cm
 2.10 - מולטיזון - אינדוקציה - אחורי-אמצעי - kW - Booster 2.50 kW - Double booster 3.00 kW - 24.0x18.0 cm
 2.10 - מולטיזון - אינדוקציה - קדמי-ימני - kW - Booster 2.50 kW - Double booster 3.00 kW - 24.0x18.0 cm
 2.10 - מולטיזון - אינדוקציה - אחורי-ימני - kW - Booster 2.50 kW - Double booster 3.00 kW - 24.0x18.0 cm
 Multizone left - Booster 3.70 kW - 38.5x23.0 cm
 Multizone center - Booster 3.70 kW - 38.5x23.0 cm
 Multizone right - Booster 3.70 kW - 38.5x23.0 cm

הגדרה אוטומטית בהתאם למידות המבחת	כן	כיבוי אוטומטי בעת גלישה	כן
זיהוי מחבת	כן, מינ' 9 ס"מ	מחווך חום שנותר	כן
זיהוי סירים אוטומטי קבוע עם חיזוי לבקרה יחסית	כן	הגנה מפני הדלקה לא מכוונת	כן
כיבוי אוטומטי בעת התחממות-יתר	כן		

חיבור חשמלי

(דירוג חיבור חשמלי (ואט זרם	11100 W 49 A	סוג כבל חשמל מצורף	כן, שלב אחד ושני שלבים
(מתח (וולט	220-240 V	תדר (Hz)	50/60 Hz
(מתח 2 (וולט	380-415 V	אורך כבל חשמל	120 cm
סוג כבל חשמל	תלת-פאזי	Terminal box	5 poles
סוג כבל חשמל	חד ודו-פאזי	תקע	לא

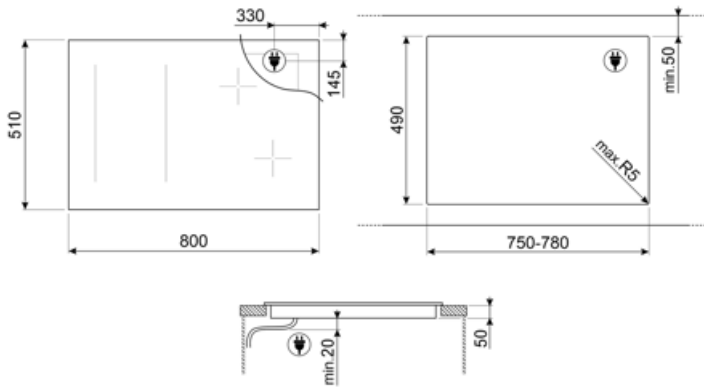

Compatible Accessories



GRILLPLATE

מחבת פסים אוניברסלית לכיריים אינדוקציה, גז, קרמיות וחשמליות. משטח נגד הידבקות מושלם לבישול בשר, גבינה וירקות. ממדים: 410 x מ"מ 240.



TPKPLATE

פלטה אוניברסלית לכיריים אינדוקציה, גז, קרמיות וחשמליות. משטח נגד הידבקות מושלם לבישול דגים, ביצים וירקות. ממדים: 410 x מ"מ 240.



SCRP

כיריים אינדוקציה וקרמיות ומגרד טפנייקי

Alternative products

SIM3864N

צבע: שחור

























SIM3864MB

צבע: שחור מאט



Symbols glossary

	זיהוי סירים אוטומטי קבוע		החיבור בין הכיריים וקולט האדים
	בוסטר הספק: מאפשר לאזור לעבוד בהספק מלא כשיש צורך בבישול אינטנסיבי		נעילת ילדים: חלק מהדגמים מצוידים במתקן לנעילת התוכניות/מחזורים כך שלא ניתן לשנותם באקראי
	בתאורה אחורית עם אפקט הצללה Evolution סליידר		לוח הבקרה בהחלקה מאפשר לכוונן את ההספק פשוט על ידי העברת האצבע על מכשיר המגע
	התאמה מושלמת בארון 80 ס"מ		החושך הופך לאור
	פוקנציית גריל		פונקציה לשמירה על החום: הפונקציה לשמירה על החום שומרת על החום של המזון המבושל. במצב זה אזור החימום פועל בקיבולת מינימלית ל-120 דקות ולאחר מכן נכבה אוטומטית
	הגנה מפני התחממות יתר: מערכת הבטיחות שמכבה אוטומטית את הכיריים במקרה של התחממות יתר של יחידת הבקרה		אינדוקציה: פעולת הכיריים האלה מבוססת על עיקרון ההשראה האלקטרו-מגנטית. החום נוצר ישירות בתחתית המחבת במהלך המגע שלו עם הכיריים
	מולטיזון: מאפשר להשתמש במספר מחבתות בבת אחת, גדולות או קטנות, ומעניק חופש וגמישות רבים יותר במיקום המחבתות		הנה מפני מילוי יתר: ההגנה המיוחדת מפני מילוי יתר מכבה את התנור במקרה של גלישת נוזלים
	זיהוי קוטר סיר מינימלי של 9 ס"מ		PAUSE_72dpi
	אפשרות להגדיר ספיגת הספק מרבית של הכיריים		בחירה מהירה, בישול בנגיעה אחת מתחיל ברמה הגבוהה ביותר, שמופחת אוטומטית לאחר זמן מה. מושלמת למנות שזקוקות להרתחה מהירה ולאחר מכן (לבישול ללא בקרה רציפה (לדוגמה, ציר בקר
	פונקציה להתחלה מהירה: הגעה מהירה יותר לטמפרטורה שנבחרה. גוף החימום פועל בהספק המרבי עד להגעה לטמפרטורה הנכונה		חיווי על חום שנותר: לאחר כיבוי הכיריים הקרמיות מזכוכית, מחוון החום שנותר מציד את אזורי הבישול שעדיין חמים. כשהטמפרטורה צונחת אל מתחת ל-60°C, המחווון נכבה
	זמן שחלף: הצגת משך השימוש באזור הבישול		טיימר: כל הכיריים הקרמיות כוללות טיימר שמסיים את הבישול אוטומטית עם סיום הזמן שהוגדר
	TWIN_ZONE_72dpi		