

## SIM3864D

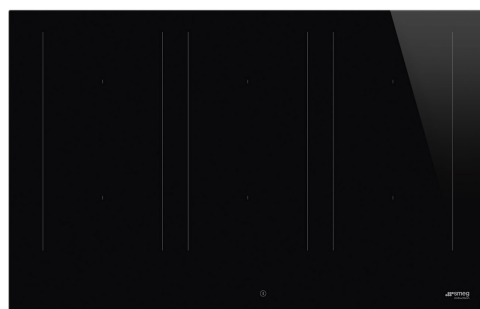

Produktgruppe	Platetopp
Type innbygging	Overflate eller planmotering
Mål	80 cm
Strømtilførsel	Elektrisk
Type	Induksjonstoppe
EAN-kode	8017709305581



## Estetisk linje



Estetikk	Classic
Farge	Sort
Finish	Glass
Materiale	Glass
Glass Type	Keramisk Eclipse
Glasskant	Rett kant
Type kontroll innstilling	EVO Slider
Skyvebryter	Ja
Kontrollknapp funksjon	Foran
Serigrafi farge	Grå

## Programmer/funksjoner



Antall induksjonstilberedningssoner	6
Tidsinnstillingsalternativer	Automatisk avstenging
Antall ekstra hurtige tilberedningssoner	6
Antall multisoner	3
Av/på-hovedbryter	Ja
Effektnivåer	9
Auto-vent 2.0	Ja
Antall tilberedningssoner	6

## Funksjoner



<b>Multisonefunksjon</b>	Ja	<b>Resttidsindikator</b>	Ja
<b>Fleksibel sonetype</b>	MultiZone	<b>Modus for begrenset effektforbruk</b>	Ja Advance
<b>Nedfelling i benkeplate</b>	490x750-780 mm	<b>Begrenset Styrke forbrukmodus - steg</b>	2400 a 11100 - step 100 W
<b>Automatisk varmebevaringsfunksjon</b>	Ja	<b>Demomodus</b>	Ja
<b>Grillfunksjon</b>	Ja	<b>Kontroller med barnelås</b>	Ja
<b>Timer for tilberedningsslutt</b>	6	<b>Tosonefunksjon</b>	Ja
<b>Pausefunksjon</b>	Ja	<b>Hurtigstart</b>	Ja
<b>Timer</b>	1	<b>Hurtiginnstilling av nivåer</b>	Ja
<b>Lydsignal for tilberedningsslutt</b>	Ja		

## Tekniske egenskaper



Venstre foran - Induksjon - multisone - 2.10 kW - Booster 2.50 kW - Double booster 3.00 kW - 24.0x18.0 cm  
 Venstre bak - Induksjon Multisone - 2.10 kW - Booster 2.50 kW - Double booster 3.00 kW - 24.0x18.0 cm  
 Midten foran - Induksjon - multisone - 2.10 kW - Booster 2.50 kW - Double booster 3.00 kW - 24.0x18.0 cm  
 Midten bak - Induksjon Multisone - 2.10 kW - Booster 2.50 kW - Double booster 3.00 kW - 24.0x18.0 cm  
 Høyre foran - Induksjon - multisone - 2.10 kW - Booster 2.50 kW - Double booster 3.00 kW - 24.0x18.0 cm  
 Høyre bak - Induksjon - flersone - 2.10 kW - Booster 2.50 kW - Double booster 3.00 kW - 24.0x18.0 cm  
 Multizone left - Booster 3.70 kW - 38.5x23.0 cm  
 Multizone center - Booster 3.70 kW - 38.5x23.0 cm  
 Multizone right - Booster 3.70 kW - 38.5x23.0 cm

<b>Automatisk justering av stekepannens diameter</b>	Ja	<b>Automatisk avstenging ved overkoking</b>	Ja
<b>Kasserolledetektering</b>	Ja, min 9 cm	<b>Restvarmeindikator</b>	Ja
<b>Permanent automatisk grytedetektor med angivelse av den relativ kontroll</b>	Ja	<b>Vern mot utilsiktet start</b>	Ja
<b>Automatisk avstenging ved overheting</b>	Ja		

## Elektrisk tilkobling

<b>Elektrisk tilkoblingseffekt (W)</b>	11100 W	<b>Type ledning</b>	Enkel og dobbel fase
<b>Strøm (A)</b>	49 A	<b>Type strømkabel som følger med</b>	Ja, enkel og dobbel fase
<b>Spenning (V)</b>	220-240 V	<b>Frekvens (Hz)</b>	50/60 Hz
<b>Spenning: 2 (V)</b>	380-415 V	<b>Lengde på strømledning (cm)</b>	120 cm
<b>Type ledning</b>	Trippelfase	<b>Koblingsboks</b>	5-polet

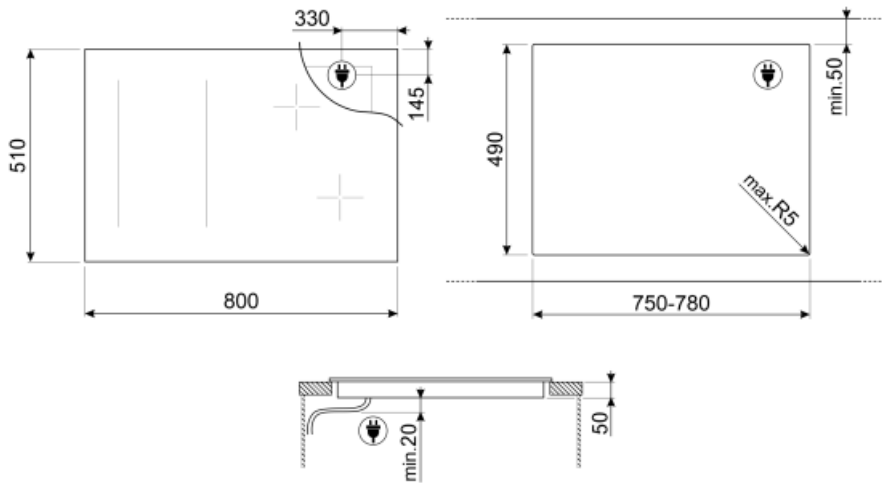

---

## Not included accessories

---



### GRILLPLATE

Universalrist for induksjon, gass, keramisk og elektrisk platetopp. Non-stick belegg ideelt for steking av kjøtt, ost og grønnsaker. Mål: 410 x 240 mm.



### TPK

Stainless steel grill plate to cook Teppanyaki dishes



### SCRP























Induction and ceramic hobs and teppanyaki scraper



### TPKPLATE

Universalplate for induksjon, gass, keramisk og elektrisk platetopp. Non-stick belegg ideelt for steking av fisk, egg og grønnsaker. Mål: 410 X 240 mm.

## Symbols glossary (TT)

 <p>Effekt-booster: Valg som gjør det mulig å arbeide ved full effekt når det er behov for svært intens steking.</p>	 <p>Barnesikring: Noen modeller er utstyrt med en innretning som låser programmet/syklusen slik at den ikke kan endres ved uhell.</p>
 <p>I dette panelet er det mulig å justere effekten ved å dra fingeren over berøringsskjermen.</p>	 <p>Denne funksjonen gjør det mulig å holde maten varm uten å brenne den</p>
 <p>Overhetingsbeskyttelse: Sikkerhetssystemet som automatisk slår av platetoppen hvis kontrollenheten overopphetes.</p>	 <p>Induksjon: Arbeidet til disse platetoppene er basert på prinsippet om elektromagnetisk induksjon. Varmen genereres direkte i bunnen av pannen når den er i kontakt med platetoppen.</p>
 <p>Multizone: Gjør det mulig å bruke flere panner samtidig, både store og små, noe som gir frihet ved plassering av disse og større fleksibilitet.</p>	 <p>Overfyllingsbeskyttelse: Den spesielle overfyllingsbeskyttelsen slår av komfyren hvis den flyter over av væsker.</p>
 <p>Alle stekesoner kan reduseres til et minimum effektnivå, slik at platetoppen kan etterlates uten tilsyn i en kort periode uten at maten oversteakes eller brennes. Trykk på denne funksjonen igjen, det forrige innstilte effektnivået kan aktiveres på nytt.</p>	 <p>Hurtigvalg: Med ett trykk begynner tilberedningen ved høyeste nivå og reduseres automatisk over tid. Ideell for retter som trenger hurtig koking og deretter kontinuerlig tilberedning uten konstant kontroll (f.eks. kjøttkraft/buljong).</p>
 <p>Hurtigstartfunksjon: Valgt temperatur nås fortere. Varmeelementet holdes ved maksimum effekt inntil riktig temperatur er nådd.</p>	 <p>Angivelse av restvarme: Etter at den glasskeramiske platetoppen er blitt avslått vil restvarmeindikatoren vise hvilken av varmesonene som fortsatt forblir varme. Når temperaturen faller under 60 °C vil indikatoren slukkes.</p>
 <p>Løpt tid: Viser hvor lenge stekesonen har vært i bruk.</p>	 <p>Timer-funksjon: Alle keramiske platetopper har en timer-funksjon som automatisk avslutter steking etter en forhåndsinnstilt tid.</p>
 <p>TWIN_ZONE_72dpi</p>	 <p>Permanent auto-grytedetektor</p>
 <p>Forbindelse mellom platetopp og hette</p>	 <p>Grillfunksjon</p>
 <p>Min diameter grytedetektor på 9 cm</p>	 <p>Mulighet for å stille inn maksimalt strømforbruk for platetoppen.</p>
 <p>Passer perfekt i 80 cm skap</p>	 <p>Mørkt blir til lyst</p>
 <p>Evolution totalt bakbelyst glidebryter med ghost-effekt</p>	