

SIM3864MB

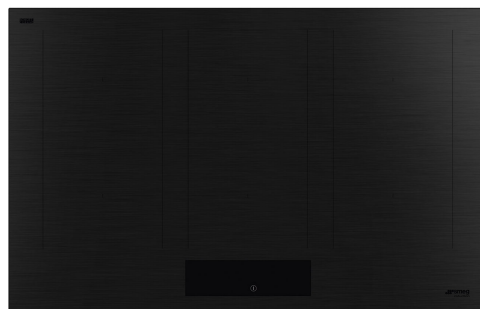

Produktfamilie	Kochfeld
Einbau	C-Schliff, für aufliegende oder flächenbündige Montage
Abmessungen	80 cm
Energiequelle	Elektrisch
Typ der Heiztechnik	Induktion
EAN-Code	8017709338381



Ästhetik



Ästhetik	Classici
Farbe	Schwarz-Matt
Oberfläche	Matt
Material	Glas
Glasart	Glaskeramik
Typ Glaskeramik	C-Schliff
Bedienung	EVO Slider
Slider-Bedienung	Ja
Farbe LED-Display	Weiß
Position Bedienelemente	Frontal
Markenlogo	Siebdruck
Farbe des Siebdrucks	Schwarz

Programme / Funktionen



Anzahl Induktionskochzonen	6
Programmierung der Garzeit	Automatische Abschaltung nach Garzeitende
Anzahl der Kochzonen mit Booster	6
Anzahl der MultiZonen	3
EIN/AUS-Taste	Ja
Leistungsstufen	9
Auto-Vent 2.0	Ja
Anzahl der Kochzonen	6

Optionen



Funktion MultiZone	Ja	Restzeitanzeige	Ja
Typ flexible Zone	MultiZone	Eco-Logic - Reduzierung der Anschlussleistung	Ja
Ausschnittmass	490x750-780 mm	Reduktion der Leistungsstufen (W)	2400 W bis 11100 W - Stufen in 100 W
Sensor Warmhalte-Funktion	Ja	Demo-Mode Showroom-Funktion	Ja
Sensor Grill-Funktion	Ja	Tastensperre/Kindersicherung	Ja
Timer mit Endabschaltung	6	Funktion TwinZone	Ja
Option Pause	Ja	Schnellstart	Ja
Timer/Minutenzähler	1	Schnellauswahl der Leistungsstufen	Ja
Akustisches Signal bei Garzeitende	Ja		

Technische Eigenschaften



Vorne links - Induktion - MultiZone - 2.10 kW - Booster 2.50 kW - Double booster 3.00 kW - 22.0x18.0 cm
 Hinten links - Induktion - MultiZone - 2.10 kW - Booster 2.50 kW - Double booster 3.00 kW - 22.0x18.0 cm
 Vorne Mitte - Induktion - MultiZone - 2.10 kW - Booster 2.50 kW - Double booster 3.00 kW - 22.0x18.0 cm
 Hinten Mitte - Induktion - MultiZone - 2.10 kW - Booster 2.50 kW - Double booster 3.00 kW - 22.0x18.0 cm
 Vorne rechts - Induktion - MultiZone - 2.10 kW - Booster 2.50 kW - Double booster 3.00 kW - 22.0x18.0 cm
 Hinten rechts - Induktion - MultiZone - 2.10 kW - Booster 2.50 kW - Double booster 3.00 kW - 22.0x18.0 cm
 Multizone links - Booster 3.70 kW - 38.5x23.0 cm
 Multizone zentral - Booster 3.70 kW - 38.5x23.0 cm
 Multizone rechts - Booster 3.70 kW - 38.5x23.0 cm

Automatische Anpassung des Topfdurchmessers	Ja	Überlaufschutz	Ja
Automatische Topferkennung	Ja, min. Ø 9 cm	Restwärmeanzeige	Ja
Automatische Erkennung der Topfposition mit Bedienfeldaktivierung	Ja	Einschaltschutz	Ja
Überhitzungsschutz	Ja		

Elektrischer Anschluss

Elektrischer Gesamtanschlusswert	11100 W	Typ des beigefügten Anschlusskabels	Ein- und zweiphasig
Absicherung	49 A	Frequenz	50/60 Hz
Spannung 1 (V)	220-240 V	Länge Netzkabel	120 cm
Spannung 2 (V)	380-415 V	Anschlussleiste	5-polig
Typ des vormontierten Anschlusskabels	Dreiphasig	Netzstecker	Nein

Zusätzliche Ein- und zweiphasig
Anschlußmöglichkeiten

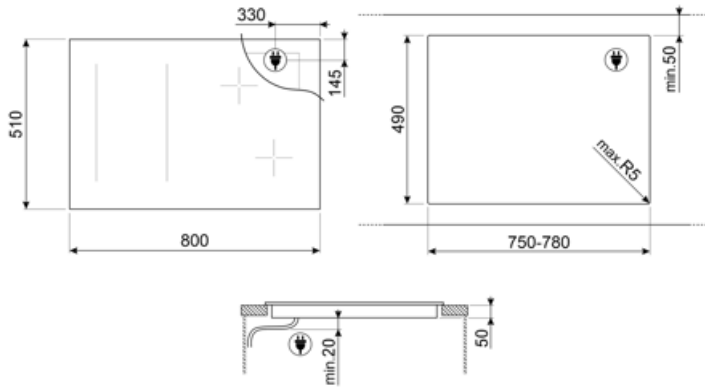

Kompatibel Zubehör



GRILLPLATE

Universal Grillplatte für Induktions-, Gas-, Glaskeramik- und Elektro-Massekochfelder. Die antihaftbeschichtete Oberfläche ist ideal für die Zubereitung von Fleisch, Käse und Gemüse. Abmessungen: 410x240 mm.



SCRP

Metall-Glasschaber für alle Glaskeramik-/Induktionskochfelder.



TPKPLATE

Universal Teppanyaki-Grillplatte für Induktions-, Gas-, Glaskeramik- und Elektro-Massekochfelder. Antihaftbeschichtete Oberfläche, ideal für die Zubereitung von Fisch, Eiern und Gemüse. Abmessungen: 410 x 240 mm.

Alternative Produkte

SIM3864N

Farbe: Schwarz







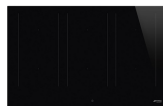

















SIM3864D

Farbe: Schwarz



Symbolverzeichnis

- | | |
|--|--|
|  <p>Automatische Topferkennung: diese Sicherheitsfunktion erkennt permanent, ob sich auf dem Kochfeld ein Kochgeschirr mit magnetischem Topfboden befindet.</p> |  <p>Auto-Vent 2.0: infrarotgesteuerte, automatische Leistungsanpassung des Dunstabzugs nach der Kochstufe des Induktionskochfeldes.</p> |
|  <p>Power-Booster: mit dieser Funktion läßt sich ein sehr intensiver Garvorgang der jeweiligen Kochzone temporär aktivieren.</p> |  <p>Kindersicherung: Eine Tastensperre, die einen ungewollten Zugriff auf die Funktionen verhindert.</p> |
|  <p>Slider-Bedienung: mit dieser läßt sich die Leistung der jeweiligen Kochzonen sehr einfach durch seitliches Wischen mit dem Finger auf dem Touch-Display regeln.</p> |  <p>Warmhalten: mit dieser Funktion lassen sich fertig gegarte Speisen bequem warmhalten ohne dass diese anbrennen.</p> |
|  <p>Überhitzungsschutz: dieses Sicherheitssystem schaltet das Kochfeld bei Überhitzung automatisch ab.</p> |  <p>Induktionskochfeld: Die Funktionsweise der Induktion basiert darauf, dass Energie in Form eines magnetischen Wechselfeldes im Boden des Kochgeschirrs übertragen und in Wärme umgewandelt wird.</p> |
|  <p>MultiZone: eine Brückenfunktion zweier Kochzonen über eine gemeinsame Regelung, geeignet für die Verwendung von größerem Kochgeschirr, wie auch Bräter.</p> |  <p>Überlaufschutz: diese Schutzeinrichtung schaltet das Kochfeld automatisch ab, wenn Flüssigkeiten überlaufen und auf das Touch-Display gelangen.</p> |
|  <p>Pause: dank dieser Funktion lassen sich alle Kochzonen kurzfristig auf min. Leistungsstufe reduzieren ohne dass Speisen überkochen oder anbrennen. Durch nochmalige Aktivierung der Taste, können die zuvor eingestellten Parameter bequem fortgesetzt werden.</p> |  <p>Schnellauswahl: mit einem Tastendruck beginnt das Kochen auf der höchsten Stufe und wird nach einiger Zeit automatisch reduziert. Ideal für Gerichte, die ein schnelles Ankochen und anschließendes Weitergaren ohne ständige Kontrolle erfordern</p> |
|  <p>Schnellstart: mit dieser Funktion läßt sich das Kochfeld schneller aktivieren, um den Garvorgang zu beschleunigen.</p> |  <p>Restwärmeanzeige: Nach dem Ausschalten des Kochfeldes wird angezeigt, welche der Kochzonen noch heiß ist. Sinkt die Temperatur unter 60°C, erlischt die Anzeige.</p> |
|  <p>Gardauer: diese signalisiert, wie lange die jeweilige Kochzone bereits in Betrieb ist.</p> |  <p>Timer: um den Garvorgang nach einer voreingestellten Zeit automatisch zu beenden.</p> |
|  <p>TwinZone: eine Brückenfunktion für die Kombination zweier Kochzonen über eine gemeinsame Regelung, geeignet für die Verwendung von größerem Kochgeschirr, wie auch Bräter.</p> |  <p>Grill-Funktion</p> |
|  <p>Min. Ø 9 cm des Kochgeschirrs.</p> |  <p>ECO Logic: eine individuelle Leistungsbegrenzung in kW je nach Absicherung der örtlicher Elektroinstallation.</p> |
|  <p>Vorgesehen für einen 80 cm Unterbauschrank.</p> |  <p>Evolution Slider, vollständig hinterleuchtet.</p> |