

SIM631WLDR



Product Family	Hob
Built-in type	Traditional
Dimensions	38 cm
Power supply	Electric
Type	Induction
EAN code	8017709221935



Aesthetics



Aesthetic	Dolce Stil Novo
Colour	Black
Acabamento	Copper
Material	Glass
Glass type	Eclipse Cerâmico
Glass edge	Straight edge
Glass on Steel	No
Frame	No
Type of control setting	Multi Controle Deslizante
Slider	Yes
Comandos Slider	Branco
Control knob position	Front
Components finishing	Copper
Serigraphy colour	Grey
Alternative colours available	No

Program / Functions



No. of induction cook zones	2
No. of cooking zones with booster	2
No. of Flexible zones	1
Main on/off switch	Yes
Power levels	9
Total no. of cook zones	2

Options



Multizone Option	Yes	End of cooking alarm	Yes
Tipo de zona flexível	MultiZone	Residual time indicator	Yes
Corte padrão	490x310 mm	Limited Power	No
Auto-boiling Function	No	Consumption Mode	
Simmering Function	Yes	Showroom Demo Option	Yes
Keep warm automatic function	Yes	Control Lock / Child Safety	Yes
Melting/Low temperature cooking function	Yes	Bridge option	No
End cooking timer	2	Cleaning option	No
Pause option	Yes	Quick start	No
Minute minder	1	Rapid level selection	Yes

Technical Features



Front-centre - Induction - Multizone - 2.10 kW - Booster 3.60 kW - 18.0x23.0 cm
 Rear-centre - Induction - Multizone - 2.10 kW - Booster 3.60 kW - 18.0x23.0 cm
 Multizone center - Booster 3.60 kW - 38.5x23.0 cm

Automatic setting according to pan dimension	Yes	Automatic switch off when overheat	Yes
pan detection	Sim, mín. 9 cm	Automatic switch off when overflow	Yes
Detecção Automática Permanente de Pote com indicação do controle relativo	Yes	Residual heat indicator	Yes
Minimum pan diameter indication	No	Protection against accidental start up	Yes

Accessories Included

Other accessories No

Electrical Connection

Plug	No	Type of electric cable	Single phase
Electrical connection rating (W)	3700 W	Frequency (Hz)	50/60 Hz
Current	16 A	Comprimento do cabo de alimentação	120 cm
Voltage (V)	220-240 V	Ficha elétrica	No

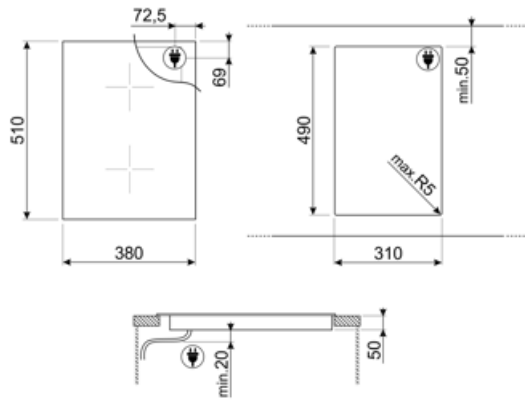

Compatible Accessories



LGCN

Tira de ligação Placas embutidas, aço inoxidável, 475/495 mm



SCRP





















Placas de indução e de cerâmica e raspador teppanyaki



TPK

Placa grelhadora de aço inoxidável para cozinhar pratos Teppanyaki

Symbols glossary

	Impulsionador de potência: opção permite que a zona funcione em potência máxima quando é necessário cozinhar muito intensamente.		Instalação padrão: Instalação tradicional em tampo de mesa, adequado para qualquer conjunto de cozinha
	Bloqueio para crianças: alguns modelos estão equipados com um dispositivo para bloquear o programa/ciclo para que não possa ser acidentalmente alterado.		O painel de controle deslizante permite-lhe ajustar a potência simplesmente passando o dedo pelo dispositivo tátil.
	Mantenha a função quente: Mantenha a função quente mantém o alimento cozido aquecido. Neste modo, a zona de aquecimento funciona a uma capacidade mínima de 120 minutos e, em seguida, desliga-se automaticamente.		Protecção contra o sobreaquecimento: O sistema de segurança que desliga automaticamente a placa em caso de sobreaquecimento da unidade de controle.
	Indução: O trabalho destas placas baseia-se no princípio da indução electromagnética. O calor é gerado diretamente na parte inferior da panela durante o seu contato com a placa.		Função de derretimento, adequado para derreter lentamente alimentos delicados, como chocolate ou manteiga.
	Multizona: permite que várias panelas sejam usadas ao mesmo tempo, grandes ou pequenas, oferecendo liberdade de colocação e maior flexibilidade		Proteção especial contra transbordamento: A proteção especial contra transbordamento desliga o fogão na presença de transbordamento de líquidos.
	PAUSE_72dpi		Seleção rápida, com um toque de cozimento começa no nível mais alto, em seguida, reduz automaticamente após o tempo. Ideal para pratos que exigem fervura rápida e, em seguida, cozimento contínuo sem controle constante (por exemplo, caldo de carne).
	Indicação de calor residual: Depois de a placa de cerâmica de vidro ter sido desligada, o indicador de calor residual mostra qual das zonas de aquecimento ainda permanece quente. Quando a temperatura cai abaixo de 60°C, o indicador se apaga.		Função de cozedura: ideal para receitas de longa duração, impedindo que os alimentos ferveram ou grudem na panela.
	Tempo decorrido: mostra há quanto tempo a zona de cozedura está em uso.		Temporizador: Todas as placas de cerâmica têm um temporizador que termina automaticamente o cozimento após um tempo predefinido.
	Detecção de pote automático permanente		Detecção de pote de diâmetro mínimo de 9 cm
	A escuridão torna-se luz		Controle deslizante individual Premium para cada zona