

# SIM631WLDX

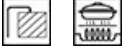

Ürün Ailesi	Ocak
Ankastre tipi	Geleneksel
Ebatlar	38 cm
Güç kaynağı	Elektrik
Tip	İndüksiyon
EAN kodu	8017709222062



## Estetik



Estetik	Dolce Stil Novo
Renk	Siyah
Son işlemler	Cam
Malzeme	Cam
Cam tipi	Eclipse seramik
Cam kenarı	Düz kenar
Kontrol ayarı türü	Çoklu Kaydırıcı
Kaydırıcı	Evet
LED renkleri	Beyaz
Kontrol düğmesi konumu	Ön
Bileşen kaplaması	Paslanmaz çelik
Logo	Serigrafi
Serigrafi rengi	Gri

## Program / Fonksiyonlar



İndüksiyonlu pişirme alanı sayısı	2
Booster özellikli pişirme alanı sayısı	2
Esnek alan sayısı	1
Ana açma/kapama anahtarı	Evet
Güç seviyeleri	9
Toplam pişirme alanı sayısı	2

## Seçenekler



<b>Multizone Seçeneği</b>	Evet	<b>Duraklatma seçeneği</b>	Evet
<b>Esnek alan Tipi</b>	MultiZone	<b>Dakika sayacı</b>	1
<b>Standart kesim</b>	490x310 mm	<b>Pişirme sonu alarmı</b>	Evet
<b>Kaynama Fonksiyonu</b>	Evet	<b>Kalan zaman göstergesi</b>	Evet
<b>Otomatik sıcak tutma fonksiyonu</b>	Evet	<b>Showroom Demo Seçeneği</b>	Evet
<b>Eritme/Düşük sıcaklıkta pişirme fonksiyonu</b>	Evet	<b>Kontrol Kilidi / Çocuk Güvenliği</b>	Evet
<b>Pişirme sonu timer'ı</b>	2	<b>Hızlı seviye seçimi</b>	Evet

## Teknik özellikler



Ön orta - İndüksiyon - Multizone - 2.10 kW - Booster 3.60 kW - 18.0x23.0 cm  
Arka orta - İndüksiyon - Multizone - 2.10 kW - Booster 3.60 kW - 18.0x23.0 cm  
Multizone center - Booster 3.60 kW - 38.5x23.0 cm

<b>Tava boyutuna göre otomatik ayar</b>	Evet	<b>Taşma olduğunda otomatik kapanma</b>	Evet
<b>tava algılama</b>	Evet, min 9 cm	<b>Kalan ısı göstergesi</b>	Evet
<b>İlgili kontrol göstergesi ile Kalıcı Otomatik Kap Algılama</b>	Evet	<b>Yanlışlıkla başlatmaya karşı koruma</b>	Evet
<b>Aşırı ısındığında otomatik kapanma</b>	Evet		

## Elektrik Bağlantısı

<b>Elektrik bağlantısı derecesi (W)</b>	3700 W	<b>Frekans (Hz)</b>	50/60 Hz
<b>Akım</b>	16 A	<b>Güç kaynağı kablo uzunluğu</b>	120 cm
<b>Voltaj (V)</b>	220-240 V	<b>Terminal box</b>	No
<b>Elektrik kablosu tipi</b>	Tek faz	<b>Fiş</b>	Hayır

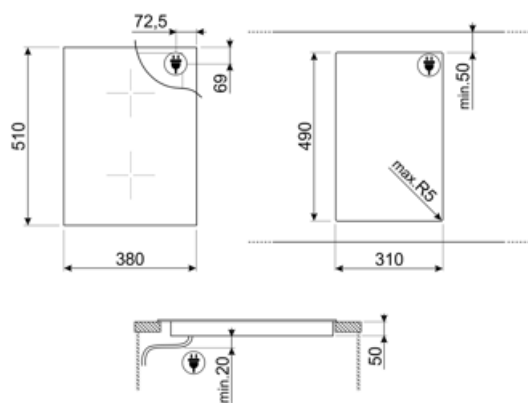

## Compatible Accessories



### LGCN



Baęlantı ıtası Ankastra ocaklar,  
paslanmaz elik, 475/495 mm



### SCRP

İndüksiyonlu ve seramik ocaklar ve  
teppanyaki kazıyıcı

## Symbols glossary

	Kalıcı otomatik pot algılama		Güç yükseltici: seçenek, çok yoğun pişirme gerektiğinde bölgenin tam güçte çalışmasına izin verir.
	Standart kurulum: Masa üstüne geleneksel kurulum, her türlü mutfak setine uygun		Çocuk kilidi: Bazı modellerde programı / çevrimi kilitlemek için bir cihaz bulunur, böylece yanlışlıkla değiştirilemez.
	Her bölge için Premium münferit Kaydırıcı kontrolü		Kaydırmalı kontrol paneli, parmağınızı dokunmatik cihaz üzerinden geçirerek gücü ayarlamana olanak tanır.
	Karanlıkta aydınlanır		Sıcak tutma fonksiyonu: Sıcak tutma fonksiyonu pişmiş yemeği sıcak tutar. Bu modda, ısıtma bölgesi 120 dakika minimum kapasitede çalışır ve ardından otomatik olarak kapanır.
	Aşırı ısınmaya karşı koruma: Kontrol ünitesinin aşırı ısınması durumunda ocağı otomatik olarak kapatan güvenlik sistemi.		İndüksiyon: Bu ocakların çalışması elektromanyetik indüksiyon ilkesine dayanmaktadır. Isı, ocakla teması sırasında doğrudan tavanın dibinde üretilir.
	Erime fonksiyonu, çikolata veya tereyağı gibi hassas yiyecekleri yavaşça eritmek için uygundur.		Multizone: Birden fazla tavanın aynı anda büyük veya küçük kullanılmasına izin vererek yerleştirme özgürlüğü ve daha fazla esneklik sunar
	Aşırı doldurma koruması: Özel taşma koruması, sıvı taşması durumunda ocağı kapatır.		PAUSE_72dpi
	Hızlı seçim, tek dokunuşla pişirme en yüksek seviyede başlar ve daha sonra otomatik olarak azalır. Hızlı kaynatma ve ardından sürekli kontrol olmaksızın pişirmeye devam edilmesi gereken yemekler için idealdir (örn. Et suyu).		Kalan ısı göstergesi: Cam seramik ocak kapatıldıktan sonra kalan ısı göstergesi hangi ısıtma bölgelerinin hala sıcak kaldığını gösterir. Sıcaklık 60°C'nin altına düştüğünde gösterge söner.
	Kaynama fonksiyonu: Uzun süre pişirilen yemekler için idealdir, yiyeceklerin kaynamasını veya tavaya yapışmasını önler.		Geçen süre: pişirme bölgesinin ne kadar süredir kullanımda olduğunu gösterir.
	Zamanlayıcı: Tüm seramik ocakların önceden ayarlanmış bir sürenin ardından pişirmeyi otomatik olarak sonlandıran bir zamanlayıcısı vardır.		Minimum 9 cm çaplı kap algılama