

SIM662WLDR



משפחת מוצרים
סוג התקנה
מידות
אספקת חשמל
סוג
קוד EAN

כיריים
מסורתי
60 cm
חשמלי
השראה
8017709221942



אסתטיקה



סדרה עיצובית

צבע

גימור

חומר

סוג זכוכית

שפת זכוכית

סוג הגדרת בקרות

מחון

צבעי LED

מיקום כפתורי בקרה

גימור רכיבים

צבע הדפסת רשת

Dolce Stil Novo

שחור

נחושת

זכוכית

Ceramico Eclipse

שוליים ישרים

מולטי-סליידר

כך

לבן

קדמית

נחושת

אפור

תוכניות / פונקציות



מס' אזורי בישול אינדוקציה

4

מס' אזורי בישול עם בוסטר

4

מס' אזורים גמישים

2

מתג הפעלה/כיבוי עיקרי

כך

רמות עוצמה

9

מספר אזורי בישול

4

אפשרויות



אופציית מולטיזון	כן	אפשרות השהיה	כן
סוג אזור גמיש	מולטיזון	תזכורת דקות	1
שבלונה סטנדרטית	490x560 mm	התרעה לסיום הבישול	כן
פונקציית בישול על אש קטנה	כן	מחוון זמן שנותר	כן
פונקציה אוטומטית לשמירה על החום	כן	אפשרות הדגמה בחנות	כן
פונקציית המסה/בישול בטמפרטורה נמוכה	כן	נעילת בקרות / בטיחות ילדים	כן
טיימר סוף בישול	4	בחירת רמה מהירה	כן

מאפיינים טכניים



2.10 - מולטיזון - אינדוקציה - שמאלי - kW - Booster 3.60 kW - 18.0x23.0 cm
 2.10 - מולטיזון - אינדוקציה - אחורי-שמאלי - kW - Booster 3.60 kW - 18.0x23.0 cm
 2.10 - מולטיזון - אינדוקציה - אחורי-ימני - kW - Booster 3.60 kW - 18.0x23.0 cm
 2.10 - מולטיזון - אינדוקציה - קדמי-ימני - kW - Booster 3.60 kW - 18.0x23.0 cm
 Multizone left - Booster 3.60 kW - 38.5x23.0 cm
 Multizone right - Booster 3.60 kW - 38.5x23.0 cm

הגדרה אוטומטית בהתאם למידות המבחת	כן	כיבוי אוטומטי בעת גלישה	כן
זיהוי מחבת	כן, מינ' 9 ס"מ	מחוון חום שנותר	כן
זיהוי סירים אוטומטי קבוע עם חייווי לבקרה יחסית	כן	הגנה מפני הדלקה לא מכוונת	כן
כיבוי אוטומטי בעת התחממות-יתר	כן		

חיבור חשמלי

(דירוג חיבור חשמלי (ואט זרם	7400 W 33 A	סוג כבל חשמל	חד ודו-פאזי
(מתח (וולט	220-240 V	תדר (Hz)	50/60 Hz
(מתח 2 (וולט	380-415 V	אורך כבל חשמל	150 cm
		Terminal box	5 poles

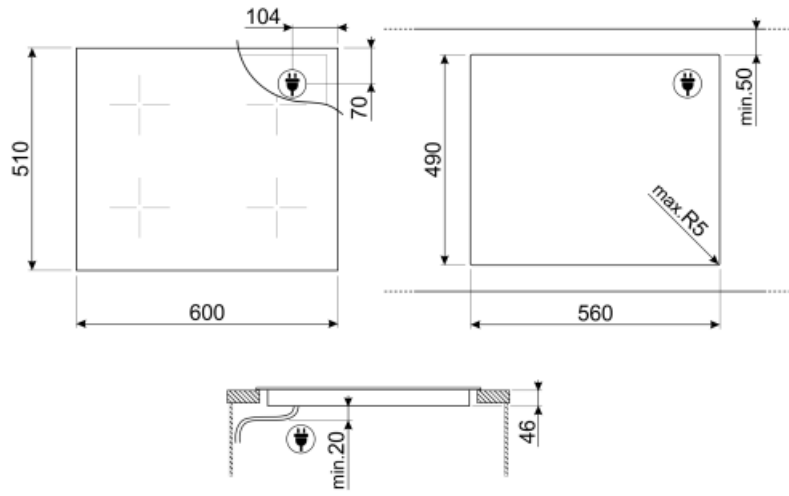

Not included accessories



SCRP

כיריים אינדוקציה וקרמיות ומגרד טפנייקי



TPK





















לוח גריל נירוסטה לבישול מנות טפנייקי



LGCN

פס חיבור כיריים מובנות, נירוסטה, 475/495 מ"מ

Symbols glossary (TT)

 <p>בוסטר הספק: מאפשר לאזור לעבוד בהספק מלא כשיש צורך בבישול אינטנסיבי.</p>	 <p>התקנה רגילה: התקנה רגילה על משטח העבודה, מתאימה לכל סט מטבח.</p>
 <p>נעילת ילדים: חלק מהדגמים מצוידים במתקן לנעילת התוכניות/מחזורים כך שלא ניתן לשנותם באקראי.</p>	 <p>לוח הבקרה בהחלקה מאפשר לכוונן את ההספק פשוט על ידי העברת האצבע על מכשיר המגע.</p>
 <p>פונקציה לשמירה על החום: הפונקציה לשמירה על החום שומרת על החום של המזון המבושל. במצב זה אזור החימום פועל בקיבולת מינימלית ל-120 דקות ולאחר מכן נכבה אוטומטית.</p>	 <p>הגנה מפני התחממות יתר: מערכת הבטיחות שמכבה אוטומטית את הכיריים במקרה של התחממות יתר של יחידת הבקרה.</p>
 <p>אינדוקציה: פעולת הכיריים האלה מבוססת על עיקרון ההשראה האלקטרו-מגנטית. החום נוצר ישירות בתחתית המחבת במהלך המגע שלו עם הכיריים.</p>	 <p>פונקציית המסה, מתאימה להסה איטית של מזונות עדינים כגון שוקולד או חמאה.</p>
 <p>מולטיזון: מאפשר להשתמש במספר מחבתות בבת אחת, גדולות או קטנות, ומעניק חופש וגמישות רבים יותר במיקום המחבתות.</p>	 <p>הנה מפני מילוי יתר: ההגנה המיוחדת מפני מילוי יתר מכבה את התנור במקרה של גלישת נוזלים.</p>
 <p>PAUSE_72dpi</p>	 <p>בחירה מהירה, בישול בנגיעה אחת מתחיל ברמה הגבוהה ביותר, שמופחתת אוטומטית לאחר זמן מה. מושלמת למנות שזקוקות להרתחה מהירה ולאחר מכן (לבישול ללא בקרה רציפה (לדוגמה, ציר בקר).</p>
 <p>חיווי על חום שנותר: לאחר כיבוי הכיריים הקרמיות מזכוכית, מחוון החום שנותר מציד את אזורי הבישול שעדיין חמים. כשהטמפרטורה צונחת אל מתחת ל-60°C, המחווין נכבה.</p>	 <p>פונקציית בישול על אש קטנה: מושלמת למתכונים שמחייבים בישול ארוך, שמונע מהמהזון לרתוח או להידבק למחבת.</p>
 <p>זמן שחלף: הצגת משך השימוש באזור הבישול.</p>	 <p>טיימר: כל הכיריים הקרמיות כוללות טיימר שמסיים את הבישול אוטומטית עם סיום הזמן שהוגדר.</p>
 <p>זיהוי סירים אוטומטי קבוע</p>	 <p>זיהוי קוטר סיר מינימלי של 9 ס"מ</p>
 <p>החושך הופך לאור</p>	 <p>בקרה באמצעות סליידר אינדיבידואלי פרימיום לכל אזור</p>