

# SIM662WLDR



Kategoria e produktit  
Lloji i instalimit  
Përmasat  
Furnizimi me energji  
Lloji  
Kodi EAN

Pianurë  
Tradicional  
60 cm  
Elektrike  
Induksioni  
8017709221942



## Estetika



Estetika

Ngjyra

Finiturë

Materiali

Lloji i xhamit

Skajet e xhamit

Lloji i cilësimit të kontrollit

Slider

Ngjyrat LED

Pozicioni i çelësit të kontrollit

Përfundimi i komponentëve

Logo

Ngjyra e serigrafisë

Dolce Stil Novo

E zezë

Bakër

Qelqi

qeramike Eklips

Skaj i drejtë

Multi Slider

Po

E bardhë

Pjesa e përparme

Bakër

Serigrafi

Gri

## Programi / funksionet



Numri i zonave të gatimit me induksion

4

Numri i zonave të gatimit me "booster"

4

Numri i zonave fleksibël

2

Çelësi kryesor i ndezjes/fikjes

Po

Nivelet e fuqisë

9

Nr. total. i zonave të gatimit

4

## Opsionet



<b>Opsioni "Multizone"</b>	Po	<b>Opsioni "Pause"</b>	Po
<b>Lloji i zonës fleksibël</b>	MultiZone	<b>Mbajtësi i minutave</b>	1
<b>Prerja e banakut</b>	490x560 mm	<b>Alarmi i përfundimit të gatimit</b>	Po
<b>Funksioni "Simmering"</b>	Po	<b>Treguesi i kohës së mbetur</b>	Po
<b>Funksioni automatik Mbaj të ngrohtë</b>	Po	<b>Opsioni demonstrues i showroom-it</b>	Po
<b>Funksioni i gatimit me shkrirje/temperaturë të ulët</b>	Po	<b>Bllokuesi i kontrollit/siguria e fëmijës</b>	Po
<b>Kohëmatësi i përfundimit të gatimit</b>	4	<b>Zgjedhja e nivelit të shpejtësisë</b>	Po

## Veçoritë teknike



Përpara majtas - Induksioni - Me shumë zona - 2.10 kW - Booster 3.60 kW - 18.0x23.0 cm			
Mbrapa majtas - Induksioni - Me shumë zona - 2.10 kW - Booster 3.60 kW - 18.0x23.0 cm			
Mbrapa djathtas - Induksioni - Me shumë zona - 2.10 kW - Booster 3.60 kW - 18.0x23.0 cm			
Përpara djathtas - Induksioni - Me shumë zona - 2.10 kW - Booster 3.60 kW - 18.0x23.0 cm			
Multizone left - Booster 3.60 kW - 38.5x23.0 cm			
Multizone right - Booster 3.60 kW - 38.5x23.0 cm			
<b>Cilësim automatik sipas përmasave të tiganit</b>	Po	<b>Fikje automatike në tejmbushje</b>	Po
<b>Zbulimi i tiganëve</b>	Po, min. 9 cm	<b>Treguesi i nxehtësisë së mbetur</b>	Po
<b>Zbulimi automatik i përhershëm i tiganit me tregues të kontrollit relativ</b>	Po	<b>Mbrojtje kundër ndezjes aksidentale</b>	Po
<b>Fikja automatike në mbinxehje</b>	Po		

## Lidhja elektrike

<b>Vlerësimi i lidhjes elektrike (W)</b>	7400 W	<b>Frekuenca (Hz)</b>	50/60 Hz
<b>Rryma</b>	33 A	<b>Gjatësia e kabllot së furnizimit me energji elektrike</b>	150 cm
<b>Tensioni (V)</b>	220-240 V	<b>Terminal box</b>	5 poles
<b>Tensioni 2 (V)</b>	380-415 V	<b>Tapë</b>	Jo
<b>Lloji i kabllit elektrik të instaluar</b>	Po, me fazë teke dhe të dyfishtë		

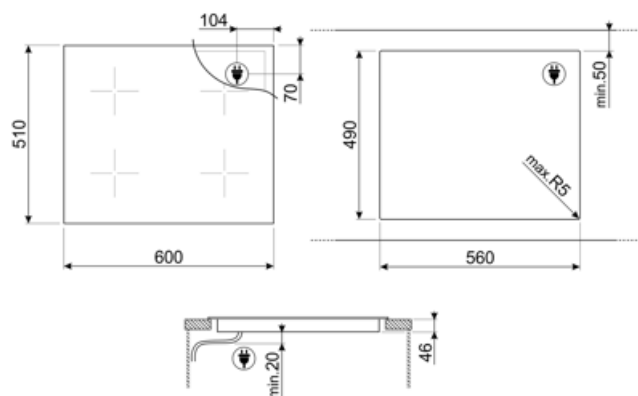

---

## Compatible Accessories

---



### LGCN





















Shufër lidhëse për pianurë të integruar,  
inoks, 475/495 mm



### SCRP

Kruajtëse pianure që nuk gërvisht - e  
përshtatshme për pianurat me  
induksion dhe qeramike

## Symbols glossary

 <p>Zbulim i përhershëm automatik i tenxheres</p>	 <p>Shtuesi i energjisë: ky opsion e lejon zonën të funksionojë me fuqi të plotë kur gatimi shumë intensiv është i nevojshëm.</p>
 <p>Instalim standard: Instalim tradicional mbi tavolinë, i përshtatshëm për çdo lloj kompleti kuzhine</p>	 <p>Blokim i për fëmijët: disa modele janë të pajisur me një pajisje e cila kyç programin/ciklin në mënyrë që ai të mos ndryshohet aksidentalisht.</p>
 <p>Kontroll individual premium me "Slider" për secilën zonë</p>	 <p>Paneli i kontrollit me rrëshqitje ju lejon të rregulloni fuqinë thjesht duke kaluar gishtin nëpër pajisjen me prekje.</p>
 <p>Errësira bëhet dritë</p>	 <p>Ky funksion ju lejon ta mbani ushqimin e gatuar të ngrohtë pa e djegur atë</p>
 <p>Mbrojtje nga mbinxehja: Sistem sigurie që fik automatikisht pianurën në rast të mbinxehjes së njësisë së kontrollit.</p>	 <p>Induksioni: Funksionimi i këtyre pianurave bazohet në parimin e induksionit elektromagnetik. Nxehtësia krijohet direkt në fund të tiganit gjatë kontaktit të tij me pianurën.</p>
 <p>Funksioni i shkrirjes, i përshtatshëm për shkrirjen e ngadaltë të ushqimeve delikate si çokollata ose gjalpi.</p>	 <p>Multizone: lejon përdorimin e disa tiganëve në të njëjtën kohë, të mëdha apo të vogla, duke ofruar liri vendosjeje dhe fleksibilitet më të madh</p>
 <p>Mbrojtja nga tejmushja: Mbrojtja speciale nga tejmushja e mbyll sobën në prani të një vërshimi lëngjesh.</p>	 <p>Zbulimi i tenxheres me diametër minimal prej 9 cm</p>
 <p>Të gjitha zonat e gatimit mund të reduktohen në nivelin minimal të fuqisë, kështu që pianura mund të lihet e pambikëqyrur për një periudhë të shkurtër pa e pjekur ushqimin më shumë seç duhet ose djegur atë. Pastaj thjesht shtypeni këtë funksion përsëri, nivelet e fuqisë së vendosur më parë mund të riaktivizohen.</p>	 <p>Zgjedhja e shpejtë, me një prekje gatimi fillon në nivelin më të lartë, më pas reduktohet automatikisht pas kohës së caktuar. Ideale për gatimet që kërkojnë zierje të shpejtë dhe më pas vazhdimin e gatimit pa kontroll të vazhdueshëm (p.sh. lëng mishi).</p>
 <p>Treguesi i nxehtësisë së mbetur: Pasi pianura prej qeramike qelqi është fikur, treguesi i nxehtësisë së mbetur tregon se cila nga zonat e ngrohjes mbetet ende e nxehtë. Kur temperatura bie nën 60°C, treguesi fiket.</p>	 <p>Funksioni i zierjes: ideal për receta gatimi të gjata, duke parandaluar zierjen e ushqimit ose ngjitjen në tigan.</p>
 <p>Koha e kaluar: tregon se për sa kohë ka qenë në përdorim zona e gatimit.</p>	 <p>Kohëmatësi: Të gjitha pianurat qeramike kanë një kohëmatës që përfundon automatikisht gatimin pas një kohe të paracaktuar.</p>