

SIM662WLDX

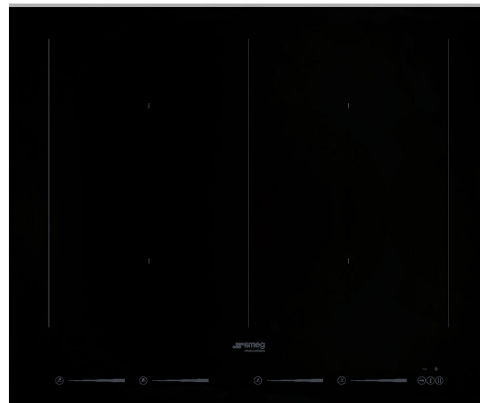

Kategoria e produktit
Lloji i instalimit
Përmasat
Furnizimi me energji
Lloji
Kodi EAN

Pianurë
Tradicional
60 cm
Elektrike
Induksioni
8017709222079



Estetika



Estetika

Ngjyra

Finiturë

Materiali

Lloji i xhamit

Skajet e xhamit

Lloji i cilësimit të kontrollit

Slider

Ngjyrat LED

Pozicioni i çelësit të kontrollit

Përfundimi i komponentëve

Logo

Ngjyra e serigrafisë

Dolce Stil Novo

E zezë

Qelqi

Qelqi

qeramike Eklips

Skaj i drejtë

Multi Slider

Po

E bardhë

Pjesa e përparme

Inoks

Serigrafi

Gri

Programi / funksionet



Numri i zonave të gatimit me induksion

4

Numri i zonave të gatimit me "booster"

4

Numri i zonave fleksibël

2

Çelësi kryesor i ndezjes/fikjes

Po

Nivelet e fuqisë

9

Nr. total. i zonave të gatimit

4

Opsionet



Opsioni "Multizone"	Po	Opsioni "Pause"	Po
Lloji i zonës fleksibël	MultiZone	Mbajtësi i minutave	1
Prerja e banakut	490x560 mm	Alarmi i përfundimit të gatimit	Po
Funksioni "Simmering"	Po	Treguesi i kohës së mbetur	Po
Funksioni automatik	Po	Opsioni demonstrues i showroom-it	Po
Mbaj të ngrohtë		Bllokuesi i kontrollit/siguria e fëmijës	Po
Funksioni i gatimit me shkrirje/temperaturë të ulët	Po	Zgjedhja e nivelit të shpejtësisë	Po
Kohëmatësi i përfundimit të gatimit	4		

Veçoritë teknike



Përpara majtas - Induksioni - Me shumë zona - 2.10 kW - Booster 3.60 kW - 18.0x23.0 cm			
Mbrapa majtas - Induksioni - Me shumë zona - 2.10 kW - Booster 3.60 kW - 18.0x23.0 cm			
Mbrapa djathtas - Induksioni - Me shumë zona - 2.10 kW - Booster 3.60 kW - 18.0x23.0 cm			
Përpara djathtas - Induksioni - Me shumë zona - 2.10 kW - Booster 3.60 kW - 18.0x23.0 cm			
Multizone left - Booster 3.60 kW - 38.5x23.0 cm			
Multizone right - Booster 3.60 kW - 38.5x23.0 cm			
Cilësim automatik sipas përmasave të tiganit	Po	Fikje automatike në tejmbushje	Po
Zbulimi i tiganëve	Po, min. 9 cm	Treguesi i nxehtësisë së mbetur	Po
Zbulimi automatik i përhershëm i tiganit me tregues të kontrollit relativ	Po	Mbrojtje kundër ndezjes aksidentale	Po
Fikja automatike në mbinxehje	Po		

Lidhja elektrike

Vlerësimi i lidhjes elektrike (W)	7400 W	Frekuenca (Hz)	50/60 Hz
Rryma	33 A	Gjatësia e kabllës së furnizimit me energji elektrike	150 cm
Tensioni (V)	220-240 V	Terminal box	5 poles
Tensioni 2 (V)	380-415 V	Tapë	Jo
Lloji i kabllit elektrik të instaluar	Po, me fazë teke dhe të dyfishtë		

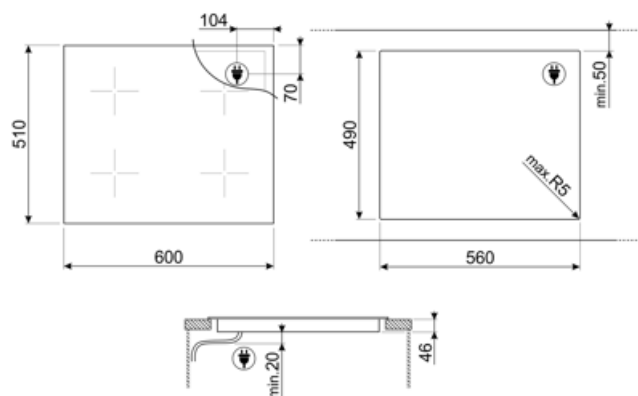

Compatible Accessories



LGCN





















Shufër lidhëse për pianurë të integruar,
inoks, 475/495 mm



SCRP

Kruajtëse pianure që nuk gërvisht - e
përshtatshme për pianurat me
induksion dhe qeramike

Symbols glossary

 <p>Zbulim i përhershëm automatik i tenxheres</p>	 <p>Shtuesi i energjisë: ky opsion e lejon zonën të funksionojë me fuqi të plotë kur gatimi shumë intensiv është i nevojshëm.</p>
 <p>Instalim standard: Instalim tradicional mbi tavolinë, i përshtatshëm për çdo lloj kompleti kuzhine</p>	 <p>Blokimi për fëmijët: disa modele janë të pajisur me një pajisje e cila kyç programin/ciklin në mënyrë që ai të mos ndryshohet aksidentalisht.</p>
 <p>Kontroll individual premium me "Slider" për secilën zonë</p>	 <p>Paneli i kontrollit me rrëshqitje ju lejon të rregulloni fuqinë thjesht duke kaluar gishtin nëpër pajisjen me prekje.</p>
 <p>Errësira bëhet dritë</p>	 <p>Ky funksion ju lejon ta mbani ushqimin e gatuar të ngrohtë pa e djegur atë</p>
 <p>Mbrojtje nga mbinxehja: Sistem sigurie që fik automatikisht pianurën në rast të mbinxehjes së njësisë së kontrollit.</p>	 <p>Induksioni: Funksionimi i këtyre pianurave bazohet në parimin e induksionit elektromagnetik. Nxehtësia krijohet direkt në fund të tiganit gjatë kontaktit të tij me pianurën.</p>
 <p>Funksioni i shkrirjes, i përshtatshëm për shkrirjen e ngadaltë të ushqimeve delikate si çokollata ose gjalpi.</p>	 <p>Multizone: lejon përdorimin e disa tiganëve në të njëjtën kohë, të mëdha apo të vogla, duke ofruar liri vendosjeje dhe fleksibilitet më të madh</p>
 <p>Mbrojtja nga tejmushja: Mbrojtja speciale nga tejmushja e mbyll sobën në prani të një vërshimi lëngjesh.</p>	 <p>Zbulimi i tenxheres me diametër minimal prej 9 cm</p>
 <p>Të gjitha zonat e gatimit mund të reduktohen në nivelin minimal të fuqisë, kështu që pianura mund të lihet e pambikëqyrur për një periudhë të shkurtër pa e pjekur ushqimin më shumë seç duhet ose djegur atë. Pastaj thjesht shtypeni këtë funksion përsëri, nivelet e fuqisë së vendosur më parë mund të riaktivizohen.</p>	 <p>Zgjedhja e shpejtë, me një prekje gatimi fillon në nivelin më të lartë, më pas reduktohet automatikisht pas kohës së caktuar. Ideale për gatimet që kërkojnë zierje të shpejtë dhe më pas vazhdimin e gatimit pa kontroll të vazhdueshëm (p.sh. lëng mishi).</p>
 <p>Treguesi i nxehtësisë së mbetur: Pasi pianura prej qeramike qelqi është fikur, treguesi i nxehtësisë së mbetur tregon se cila nga zonat e ngrohjes mbetet ende e nxehtë. Kur temperatura bie nën 60°C, treguesi fiket.</p>	 <p>Funksioni i zierjes: ideal për receta gatimi të gjata, duke parandaluar zierjen e ushqimit ose ngjitjen në tigan.</p>
 <p>Koha e kaluar: tregon se për sa kohë ka qenë në përdorim zona e gatimit.</p>	 <p>Kohëmatësi: Të gjitha pianurat qeramike kanë një kohëmatës që përfundon automatikisht gatimin pas një kohe të paracaktuar.</p>