

SIM662WLDX

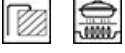

Ürün Ailesi	Ocak
Ankastre tipi	Geleneksel
Ebatlar	60 cm
Güç kaynağı	Elektrik
Tip	İndüksiyon
EAN kodu	8017709222079



Estetik



Estetik	Dolce Stil Novo
Renk	Siyah
Son işlemler	Cam
Malzeme	Cam
Cam tipi	Eclipse seramik
Cam kenarı	Düz kenar
Kontrol ayarı türü	Çoklu Kaydırıcı
Kaydırıcı	Evet
LED renkleri	Beyaz
Kontrol düğmesi konumu	Ön
Bileşen kaplaması	Paslanmaz çelik
Logo	Serigrafi
Serigrafi rengi	Gri

Program / Fonksiyonlar



İndüksiyonlu pişirme alanı sayısı	4
Booster özellikli pişirme alanı sayısı	4
Esnek alan sayısı	2
Ana açma/kapama anahtarı	Evet
Güç seviyeleri	9
Toplam pişirme alanı sayısı	4

Seçenekler



Multizone Seçeneği	Evet	Duraklatma seçeneği	Evet
Esnek alan Tipi	MultiZone	Dakika sayacı	1
Standart kesim	490x560 mm	Piştirme sonu alarmı	Evet
Kaynama Fonksiyonu	Evet	Kalan zaman göstergesi	Evet
Otomatik sıcak tutma fonksiyonu	Evet	Showroom Demo Seçeneği	Evet
Eritme/Düşük sıcaklıkta piştirme fonksiyonu	Evet	Kontrol Kilidi / Çocuk Güvenliği	Evet
Piştirme sonu timer'ı	4	Hızlı seviye seçimi	Evet

Teknik özellikler



Ön sol - İndüksiyon - Multizone - 2.10 kW - Booster 3.60 kW - 18.0x23.0 cm
Arka sol - İndüksiyon - Multizone - 2.10 kW - Booster 3.60 kW - 18.0x23.0 cm
Arka sağ - İndüksiyon - Multizone - 2.10 kW - Booster 3.60 kW - 18.0x23.0 cm
Ön sağ - İndüksiyon - Multizone - 2.10 kW - Booster 3.60 kW - 18.0x23.0 cm
Multizone left - Booster 3.60 kW - 38.5x23.0 cm
Multizone right - Booster 3.60 kW - 38.5x23.0 cm

Tava boyutuna göre otomatik ayar	Evet	Taşma olduğunda otomatik kapanma	Evet
tava algılama	Evet, min 9 cm	Kalan ısı göstergesi	Evet
İlgili kontrol göstergesi ile Kalıcı Otomatik Kap Algılama	Evet	Yanlışlıkla başlatmaya karşı koruma	Evet
Aşırı ısındığında otomatik kapanma	Evet		

Elektrik Bağlantısı

Elektrik bağlantısı derecesi (W)	7400 W	Frekans (Hz)	50/60 Hz
Akım	33 A	Güç kaynağı kablo uzunluğu	150 cm
Voltaj (V)	220-240 V	Terminal box	5 poles
Voltaj 2 (V)	380-415 V	Fiş	Hayır
Elektrik kablosu tipi	Tek ve Çift fazlı		

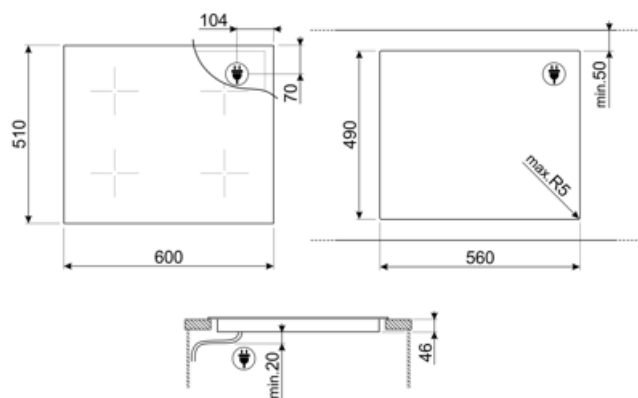

Compatible Accessories



LGCN





















Baęlantı ıtası Ankastra ocaklar,
paslanmaz elik, 475/495 mm



SCRP

İndüksiyonlu ve seramik ocaklar ve
teppanyaki kazıyıcı

Symbols glossary

	Kalıcı otomatik pot algılama		Güç yükseltici: seçenek, çok yoğun pişirme gerektiğinde bölgenin tam güçte çalışmasına izin verir.
	Standart kurulum: Masa üstüne geleneksel kurulum, her türlü mutfak setine uygun		Çocuk kilidi: Bazı modellerde programı / çevrimi kilitlemek için bir cihaz bulunur, böylece yanlışlıkla değiştirilemez.
	Her bölge için Premium münferit Kaydırıcı kontrolü		Kaydırmalı kontrol paneli, parmağınızı dokunmatik cihaz üzerinden geçirerek gücü ayarlamanıza olanak tanır.
	Karanlıkta aydınlanır		Sıcak tutma fonksiyonu: Sıcak tutma fonksiyonu pişmiş yemeği sıcak tutar. Bu modda, ısıtma bölgesi 120 dakika minimum kapasitede çalışır ve ardından otomatik olarak kapanır.
	Aşırı ısınmaya karşı koruma: Kontrol ünitesinin aşırı ısınması durumunda ocağı otomatik olarak kapatan güvenlik sistemi.		İndüksiyon: Bu ocakların çalışması elektromanyetik indüksiyon ilkesine dayanmaktadır. Isı, ocakla teması sırasında doğrudan tavanın dibinde üretilir.
	Erime fonksiyonu, çikolata veya tereyağı gibi hassas yiyecekleri yavaşça eritmek için uygundur.		Multizone: Birden fazla tavanın aynı anda büyük veya küçük kullanılmasına izin vererek yerleştirme özgürlüğü ve daha fazla esneklik sunar
	Aşırı doldurma koruması: Özel taşma koruması, sıvı taşması durumunda ocağı kapatır.		PAUSE_72dpi
	Hızlı seçim, tek dokunuşla pişirme en yüksek seviyede başlar ve daha sonra otomatik olarak azalır. Hızlı kaynatma ve ardından sürekli kontrol olmaksızın pişirmeye devam edilmesi gereken yemekler için idealdir (örn. Et suyu).		Kalan ısı göstergesi: Cam seramik ocak kapatıldıktan sonra kalan ısı göstergesi hangi ısıtma bölgelerinin hala sıcak kaldığını gösterir. Sıcaklık 60°C'nin altına düştüğünde gösterge söner.
	Kaynama fonksiyonu: Uzun süre pişirilen yemekler için idealdir, yiyeceklerin kaynamasını veya tavaya yapışmasını önler.		Geçen süre: pişirme bölgesinin ne kadar süredir kullanımda olduğunu gösterir.
	Zamanlayıcı: Tüm seramik ocakların önceden ayarlanmış bir sürenin ardından pişirmeyi otomatik olarak sonlandıran bir zamanlayıcısı vardır.		Minimum 9 cm çaplı kap algılama