

SIM6864R



Termékcsalád
Beépítés típusa
Méretek
Teljesítmény
Típus
EAN kód

Főzőlap
Hagyományos
80 cm
Elektromos
Indukciós
8017709309725



Design



Design család
Szín
Felületkezelés
Anyag
Üveg típusa
Üveg pereme
Vezérlés típusa
Slider
LED színe
Vezérlőgomb pozíciója
Logó
Szerigráfia színe

Dolce Stil Novo
Fekete
Réz
Üveg
Eclipse kerámia
Egyenes él
Multi Slider
Igen
Fehér
Elülső
Selyem rács
Szürke

Program/Funkciók



Indukciós főzőzónák száma
Időbeállítási lehetőségek
Főzőzónák száma boosterrel
Rugalmas zónák száma
Főkapcsoló (BE/KI)
Teljesítményszintek
Auto-vent 2.0
Főzőzónák száma összesen

6
Automatikus kikapcsolás
6
3
Igen
9
Igen
6

Opciók



MultiZone opció	Igen	Főzés vége jelzés	Igen
Rugalmas zóna típus	MultiZone	Hátralévő idő kijelzése	Igen
Munkalap kivágás	490x750-780 mm	Korlátozott energiafogyasztású üzemmód	Igen
Dupla Booster	Igen	Korlátozott energiafogyasztás (W) Bemutató üzemmód	2400-7400 - 100 W-os léptékkel W
Melegentartás automatikus funkció	Igen	Vezérlés zár / Gyermekbiztonsági zár	Igen
Grill funkció	Igen	Bridge (híd) opció	Igen - AUTO
Időztű	6	Gyorsindítás	Igen
Pause funkció	Igen	Gyors teljesítményszint-választás	Igen
Perc számláló	1		

MŰSZAKI JELLEMZŐK



Bal első - Indukciós – multizone - 2.10 kW - Booster 2.50 kW - Double booster 3 kW - 24.0x18.0 cm
 Bal hátsó - Indukciós – multizone - 2.10 kW - Booster 2.50 kW - Double booster 3 kW - 24.0x18.0 cm
 Elülső-közép - Indukciós – multizone - 2.10 kW - Booster 2.50 kW - Double booster 3 kW - 24.0x18.0 cm
 Hátsó-közép - Indukciós – multizone - 2.10 kW - Booster 2.50 kW - Double booster 3 kW - 24.0x18.0 cm
 Jobb első - Indukciós – multizone - 2.10 kW - Booster 2.50 kW - Double booster 3 kW - 24.0x18.0 cm
 Jobb hátsó - Indukciós – multizone - 2.10 kW - Booster 2.50 kW - Double booster 3 kW - 24.0x18.0 cm
 Multizone left - Booster 3.7 kW - 38.5x23.0 cm
 Multizone center - Booster 3.7 kW - 38.5x23.0 cm
 Multizone right - Booster 3.7 kW - 38.5x23.0 cm

Automatikus beállítás az edény méretének megfelelően	Igen	Automatikus kikapcsolás kifutás esetén	Igen
Edényfelismerés	Igen, min. 9 cm	Maradék hő kijelzés	Igen
Állandó automatikus edényfelismerés a hozzá tartozó vezérlés kijelzésével	Igen	Védelem a véletlen bekapcsolás ellen	Igen
Automatikus kikapcsolás túlmelegedés esetén	Igen		

Elektromos csatlakozás

Elektromos csatlakozás névleges értéke (W)	7400 W	További csatlakozási lehetőségek	Kétfázisú
Áramerősség	33 A	Frekvencia (Hz)	50/60 Hz
Feszültség (V)	220-240 V	Tápkábel hossza	120 cm
		Terminal box	5 poles

Feszültség 2 (V)

380-415 V

Csatlakozódugó

Nem

Telepített elektromos
kábel típusa

Egyfázisú

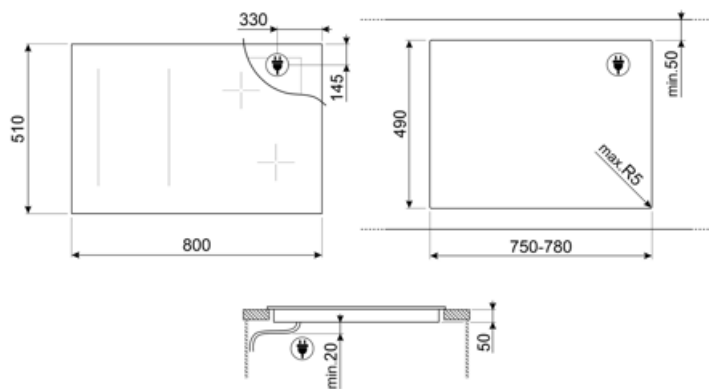

Compatible Accessories



GRILLPLATE

Univerzális sütőlap indukciós, gáz-, kerámia- és elektromos főzőlapokhoz. Tapadásmentes felület, ideális húсок, sajtok és zöldségek sütéséhez. Méretek: 410 x 240 mm.



TPKPLATE

























Univerzális lemez indukciós, gáz-, kerámia- és elektromos főzőlapokhoz. Tapadásmentes felület ideális hal, tojás és zöldségek sütéséhez. Méretek: 410 X 240 mm.



SCRP

Karcolásmentes tűzhely kaparó – indukciós és kerámia főzőlapokhoz

Symbols glossary

 <p>Állandó automatikus edényérzékelés</p>	 <p>Auto-Vent 2.0: kapcsolat a főzőlap és a páraelszívó között.</p>
 <p>Power booster: ez az opció lehetővé teszi, hogy a főzőzóna maximális teljesítményen működjön, amikor intenzív főzésre van szükség.</p>	 <p>Standard beépítés: Hagyományos, munkalapba történő beépítés, amely bármely konyhabútorhoz alkalmas.</p>
 <p>Gyerekzár: egyes modellek olyan funkcióval rendelkeznek, amely lehetővé teszi a program vagy ciklus zárolását, megakadályozva annak véletlen módosítását.</p>	 <p>Prémium, egyedi Slider vezérlés minden egyes zónához.</p>
 <p>A Slider kezelőfelület lehetővé teszi a teljesítmény beállítását egyszerűen az ujjunk végighúzásával az érintőfelületen.</p>	 <p>Tökéletesen illeszkedik egy 80 cm-es szekrénybe</p>
 <p>Maximális teljesítményszint a jobb energiafogyasztás érdekében</p>	 <p>Eclipse: A sötétség fényre vált</p>
 <p>Grill funkció</p>	 <p>Ez a funkció lehetővé teszi a készételek melegentartását anélkül, hogy azok odaégnének.</p>
 <p>Túlmelegedés elleni védelem: a vezérlés túlmelegedése esetén a főzőlapot automatikusan kikapcsoló biztonsági rendszer.</p>	 <p>Indukció: Ezen főzőlapok működése az elektromágneses indukció elvén alapul. A hő közvetlenül az edény aljában keletkezik, amint az érintkezésbe kerül a főzőlappal.</p>
 <p>Multizone: lehetővé teszi több kisebb vagy nagyobb edény egyidejű használatát, szabadságot adva az elhelyezésben és nagyobb rugalmasságot biztosítva a főzés során.</p>	 <p>Kifutás elleni védelem: a speciális kifutás elleni védelem automatikusan kikapcsolja a főzőlapot, ha folyadék kerül a kezelőfelületre.</p>
 <p>Edény min. átmérője az érzékeléshez 9 cm</p>	 <p>Pause funkció: minden főzőzóna minimális teljesítményszintre csökkenthető, így a főzőlap rövid időre felügyelet nélkül hagyható anélkül, hogy az étel túlfőne vagy odaégne. A funkció ismételt megnyomásával a korábban beállított teljesítményszintek újraaktiválódnak.</p>
 <p>Teljesítménykorlátozás: lehetővé teszi a főzőlap maximális teljesítményfelvételének korlátozását.</p>	 <p>Gyors kiválasztás egy érintéssel, a főzés a legmagasabb fokozaton kezdődik, majd idővel automatikusan csökken. Ideális olyan ételekhez, amelyek gyors forralást, majd folyamatos főzést igényelnek állandó ellenőrzés nélkül (pl. marhahúsleves).</p>
 <p>Gyorsindítás funkció: a kiválasztott hőmérséklet gyorsabban elérhető. A fűtőelem maximális teljesítményen működik, amíg el nem éri a megfelelő hőmérsékletet.</p>	 <p>Maradék hő kijelzés: Az üvegkerámia főzőlap kikapcsolása után a maradék hő-jelző mutatja, hogy melyik főzőzóna forró még. Amikor a hőmérséklet 60°C alá csökken, a kijelző kialszik.</p>
 <p>Eltelt idő: azt mutatja, hogy a főzési zóna mennyi ideje van használatban.</p>	 <p>Időzítés: Minden indukciós főzőlap rendelkezik időzítővel, amely az előre beállított idő után automatikusan befejezi a működést.</p>