

## SIM6864R



Famiglia	Piano cottura
Incasso	Tradizionale
Dimensione	80 cm
Alimentazione	Elettrica
Tipologia	Induzione
Codice EAN	8017709309725



## Estetica



Estetica	Dolce Stil Novo
Colore	Nero
Finitura	Rame
Materiale	Vetro
Tipo vetro	ceramico Eclipse
Bordo vetro	Dritto
Tipo di regolazione comandi	Multi Slider
Slider	Sì
Colore LED comandi	Bianco
Posizione comandi	Frontale
Logo	Serigrafato
Colore serigrafia	Grigio

## Programmi / Funzioni



Numero zone di cottura induzione	6
Opzioni di programmazione tempo	Spegnimento automatico
Numero zone di cottura con booster	6
Numero Zone Flessibili	3
Tasto principale on/off	Sì
Livelli di potenza	9
Auto-Vent 2.0	Sì
Numero totale di zone di cottura	6

## Opzioni



<b>Opzione Multizone</b>	Sì	<b>Allarme acustico di fine cottura</b>	Sì
<b>Tipologia Zona Flessibile</b>	MultiZone	<b>Indicatore tempo residuo</b>	Sì
<b>Foro da incasso</b>	490x750-780 mm	<b>Opzione Limitatore di Potenza</b>	Sì Advance
<b>Doppio Booster</b>	Sì	<b>Opzione Limitatore di Potenza in W</b>	2400 a 7400 - step 100 W
<b>Funzione automatica di mantenimento del calore</b>	Sì	<b>Opzione Show Room Demo</b>	Sì
<b>Funzione Grill</b>	Sì	<b>Opzione Blocco Pulsanti / Sicurezza Bambini</b>	Sì
<b>Timer fine cottura</b>	6	<b>Opzione Bridge</b>	si-AUTO
<b>Opzione di pausa Contaminuti</b>	Sì 1	<b>Avvio rapido</b>	Sì
		<b>Selezione rapida dei livelli</b>	Sì

## Caratteristiche Tecniche



Anteriore sinistra - Induzione - Multizone - 2.10 kW - Booster 2.50 kW - Doppio booster 3 kW - 24.0x18.0 cm  
 Posteriore sinistra - Induzione - Multizone - 2.10 kW - Booster 2.50 kW - Doppio booster 3 kW - 24.0x18.0 cm  
 Anteriore centrale - Induzione - Multizone - 2.10 kW - Booster 2.50 kW - Doppio booster 3 kW - 24.0x18.0 cm  
 Posteriore centrale - Induzione - Multizone - 2.10 kW - Booster 2.50 kW - Doppio booster 3 kW - 24.0x18.0 cm  
 Anteriore destra - Induzione - Multizone - 2.10 kW - Booster 2.50 kW - Doppio booster 3 kW - 24.0x18.0 cm  
 Posteriore destra - Induzione - Multizone - 2.10 kW - Booster 2.50 kW - Doppio booster 3 kW - 24.0x18.0 cm  
 Multizona sinistra - Booster 3.7 kW - 38.5x23.0 cm  
 Multizona centrale - Booster 3.7 kW - 38.5x23.0 cm  
 Multizona destra - Booster 3.7 kW - 38.5x23.0 cm

<b>Adattamento automatico al diametro della pentola</b>	Sì	<b>Auto-arresto in caso di traboccamento</b>	Sì
<b>Rilevamento della presenza pentola</b>	Sì, min. 9 cm	<b>Indicatore calore residuo</b>	Sì
<b>Rilevamento Automatico posizione pentola e comando</b>	Sì	<b>Protezione da accensione accidentale</b>	Sì
<b>Auto-arresto in caso di surriscaldamento</b>	Sì		

## Collegamento Elettrico

<b>Dati nominali di collegamento elettrico</b>	7400 W	<b>Altre modalità di collegamento</b>	Sì, Bifase
<b>Corrente</b>	33 A	<b>Frequenza</b>	50/60 Hz

---

Tensione (V)	220-240 V	Lunghezza cavo di alimentazione	120 cm
Tensione 2 (V)	380-415 V	Morsettiera	5 poli
Tipo di cavo elettrico installato	Sì, Monofase	Spina	No

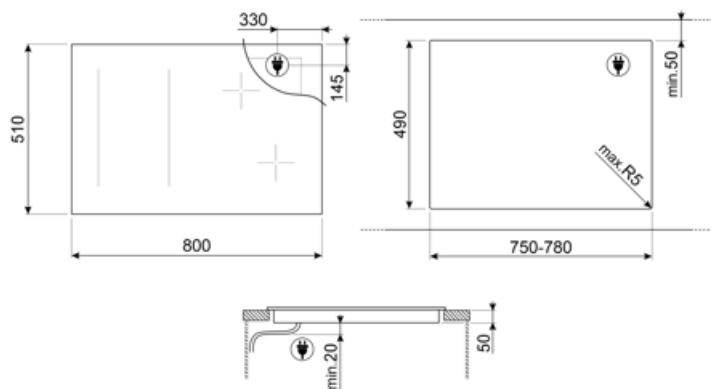

---

## Accessori Compatibili

---



### GRILLPLATE

Bistecchiera universale per piani a induzione, gas, ceramici ed elettrici. Superficie antiaderente ideale per la cottura di carne, formaggi e verdure. Dimensioni: 410 x 240 mm.



### SCRP



















Raschietto per piani cottura - adatto per piani induzione e ceramici









### TPKPLATE

Piastra universale per piani a induzione, gas, ceramici ed elettrici. Superficie antiaderente ideale per la cottura di pesce, uova e verdure. Dimensioni: 410 X 240 mm.

## Glossario simboli

-  **Opzione Booster:** L'Opzione Booster presente sui piani di cottura a induzione, permette alla piastra di lavorare alla massima potenza, quando si rende necessario cucinare cibi che richiedono cotture molto intense.
-  **Blocco comandi:** L'opzione blocco comandi, presente su diverse tipologie di prodotti, permette di bloccare tutte le funzioni e i programmi impostati, nonché i comandi, per una totale sicurezza soprattutto in presenza di bambini.
-  **Mantiene il cibo alla temperatura ideale dopo la cottura, senza il rischio di bruciature**
-  **Induzione:** Il piano a induzione funziona tramite bobine circolari che emettono un campo magnetico solo a contatto con un recipiente dal fondo in materiale ferroso, al quale viene trasferito calore. Si caratterizza per una maggiore efficienza e per una sicurezza superiore.
-  **Anti-traboccamento:** Lo speciale dispositivo Anti-traboccamento spegne il piano cottura in presenza di tracimazione dei liquidi.
-  **Selezione rapida:** Con l'opzione Selezione rapida la cottura inizia al massimo grado di temperatura per poi diminuire automaticamente trascorso un determinato periodo di tempo.
-  **Indicatore di calore residuo:** Dopo lo spegnimento della zona cottura, l'indicatore di calore residuo segnala se la zona è ancora calda, usufruendone così per mantenere caldi i cibi. Quando la temperatura si sarà abbassata sotto i 60°C la spia si spegnerà.
-  **Timer:** Tramite il Timer è possibile programmare lo spegnimento delle zone cottura dopo un tempo di funzionamento stabilito, variabile da 1 a 99 minuti. Allo scadere del periodo preimpostato, la piastra si spegne e si attiva un segnale acustico.
-  **Collegamento piano e cappa**
-  **Standard:** modalità di installazione, che si abbina facilmente a qualsiasi tipo di cucina.
-  **Slider-Control:** Il particolare dispositivo Slider-Control permette di regolare il calore delle quattro zone con semplici movimenti circolari delle dita sui comandi.
-  **Anti-surriscaldamento:** Il sistema Anti-surriscaldamento provoca lo spegnimento automatico quando le temperature superano quelle di sicurezza
-  **Multizone:** Con l'opzione Multizone la zona di cottura può essere utilizzata come una grande superficie di cottura, oppure suddivisa in due zone distinte. Ognuna si adatta automaticamente alle dimensioni e alla posizione del recipiente e riscalda unicamente la zona necessaria, assicurando la migliore distribuzione di calore e la massima efficacia.
-  **Con questa funzione è possibile sospendere temporaneamente il funzionamento di tutte le zone di cottura abbassando il livello di potenza al minimo per non rischiare di bruciare i cibi. Una volta riattivato il piano verranno ripresi tutti i parametri di potenza e tempo selezionati in precedenza.**
-  **Avanzamento veloce:** Il tasto Avanzamento veloce incrementa rapidamente il livello di potenza secondo impostazioni prefissate, facendo lavorare l'elemento riscaldante al massimo fino raggiungimento della temperatura.
-  **Tempo trascorso:** La funzione permette di controllare il tempo trascorso dall'inizio di una cottura.
-  **Rilevamento automatico e permanente della pentola con attivazione automatica dei comandi**
-  **Funzione Grill**

- 
- |                                                                                  |                                                                                      |                                                                                   |                                                                                       |
|----------------------------------------------------------------------------------|--------------------------------------------------------------------------------------|-----------------------------------------------------------------------------------|---------------------------------------------------------------------------------------|
|  | Rilevamento della pentola con diametro minimo 9 cm                                   |  | Possibilità di limitare il totale assorbimento energetico del piano in modo avanzato  |
|  | Incasso in cabinet 80 cm                                                             |  | Livello aggiuntivo di potenza massima per una miglior gestione dei consumi energetici |
|  | Vetro caratterizzato da un nero intenso che risalta la luminosità quando in funzione |  | Comando Slider individuale per ogni zona                                              |