

SIM693WLDR



Produktgruppe	Platetopp
Type innbygging	Standard
Mål	90 cm
Strømtilførsel	Elektrisk
Type	Induksjonstoppe
EAN-kode	8017709221959



Estetisk linje



Estetikk	Dolce Stil Novo
Farge	Sort
Finish	Kobber
Materiale	Glass
Glass Type	Keramisk Eclipse
Glasskant	Rett kant
Type kontroll innstilling	Multi Slider
Skyvebryter	Ja
Skyvebryter	Hvit
Kontrollknapp funksjon	Foran
Komponent behandling	Kobber
Serigrafi farge	Grå

Programmer/funksjoner



Antall induksjonstilberedningssoner	6
Antall ekstra hurtige tilberedningssoner	6
Antall multisoner	3
Av/på-hovedbryter	Ja
Effektnivåer	9
Antall tilberedningssoner	6

Funksjoner



Multisonefunksjon	Ja	Pausefunksjon	Ja
Fleksibel sonetype	MultiZone	Timer	1
Nedfelling i benkeplate	490x880 mm	Lydsignal for tilberedningsslutt	Ja
Småkoke funksjon	Ja	Resttidsindikator	Ja
Automatisk varmebevaringsfunksjon	Ja	Demomodus	Ja
Smelte/lavtemperatursyklus kokefunksjon	Ja	Kontroller med barnelås	Ja
Timer for tilberedningsslutt	6	Hurtiginnstilling av nivåer	Ja

Tekniske egenskaper



Venstre foran - Induksjon - multisone - 2.10 kW - Booster 3.60 kW - 18.0x23.0 cm

Venstre bak - Induksjon Multisone - 2.10 kW - Booster 3.60 kW - 18.0x23.0 cm

Midten foran - Induksjon - multisone - 2.10 kW - Booster 3.60 kW - 18.0x23.0 cm

Midten bak - Induksjon Multisone - 2.10 kW - Booster 3.60 kW - 18.0x23.0 cm

Høyre foran - Induksjon - multisone - 2.10 kW - Booster 3.60 kW - 18.0x23.0 cm

Høyre bak - Induksjon - flersone - 2.10 kW - Booster 3.60 kW - 18.0x23.0 cm

Multizone left - Booster 3.60 kW - 38.5x23.0 cm

Multizone center - Booster 3.60 kW - 38.5x23.0 cm

Multizone right - Booster 3.60 kW - 38.5x23.0 cm

Automatisk justering av stekepannens diameter	Ja	Automatisk avstenging ved overkoking	Ja
Kasserolledetektering	Ja, min 9 cm	Restvarmeindikator	Ja
Permanent automatisk grytedetektor med angivelse av den relativ kontroll	Ja	Vern mot utilsiktet start	Ja
Automatisk avstenging ved overheting	Ja		

Elektrisk tilkobling

Elektrisk tilkoblingseffekt (W)	10800 W	Type ledning	Universell
Strøm (A)	47 A	Frekvens (Hz)	50/60 Hz
Spenning (V)	220-240 V	Lengde på strømledning (cm)	150 cm
Spenning: 2 (V)	380-415 V	Koblingsboks	5-polet

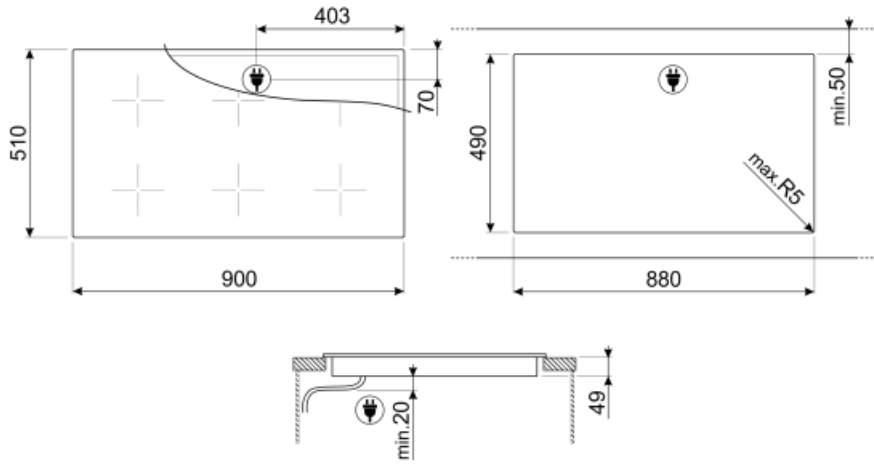

Not included accessories



SCRP

Induction and ceramic hobs and teppanyaki scraper



TPK





















Stainless steel grill plate to cook Teppanyaki dishes



LGCN

Skjøtelist, innebygd platetopp, rustfritt stål, 475/495 mm

Symbols glossary (TT)

	Effekt-booster: Valg som gjør det mulig å arbeide ved full effekt når det er behov for svært intens steking.		Standard installasjon: Tradisjonell installasjon i benkeplate, egnet for samtlige kjøkken
	Barnesikring: Noen modeller er utstyrt med en innretning som låser programmet/syklusen slik at den ikke kan endres ved uhell.		I dette panelet er det mulig å justere effekten ved å dra fingeren over berørings skjermen.
	Denne funksjonen gjør det mulig å holde maten varm uten å brenne den		Overhettingsbeskyttelse: Sikkerhetssystemet som automatisk slår av platetoppen hvis kontrollenheten overoppheles.
	Induksjon: Arbeidet til disse platetoppene er basert på prinsippet om elektromagnetisk induksjon. Varmen genereres direkte i bunnen av pannen når den er i kontakt med platetoppen.		Smeltefunksjon, egnet for langsom smelting av delikat mat som sjokolade eller smør.
	Multizone: Gjør det mulig å bruke flere panner samtidig, både store og små, noe som gir frihet ved plassering av disse og større fleksibilitet.		Overflyllingsbeskyttelse: Den spesielle overflyllingsbeskyttelsen slår av komfyren hvis den flyter over av væsker.
	Alle stekesoner kan reduseres til et minimum effektnivå, slik at platetoppen kan etterlates uten tilsyn i en kort periode uten at maten oversteikes eller brennes. Trykk på denne funksjonen igjen, det forrige innstilte effektnivået kan aktiveres på nytt.		Hurtigvalg: Med ett trykk begynner tilberedningen ved høyeste nivå og reduseres automatisk over tid. Ideell for retter som trenger hurtig koking og deretter kontinuerlig tilberedning uten konstant kontroll (f.eks. kjøttkraft/buljong).
	Angivelse av restvarme: Etter at den glasskeramiske platetoppen er blitt avslått vil restvarmeindikatoren vise hvilken av varmesonene som fortsatt forblir varme. Når temperaturen faller under 60 °C vil indikatoren slukkes.		Simmerfunksjon: Ideell for oppskrifter med langtidssteking, slik at ikke maten koker over eller fester seg til pannen.
	Løpt tid: Viser hvor lenge stekesonen har vært i bruk.		Timer-funksjon: Alle keramiske platetopper har en timer-funksjon som automatisk avslutter steking etter en forhåndsinnstilt tid.
	Permanent auto-grytedetektor		Min diameter grytedetektor på 9 cm
	Mørkt blir til lyst		Premium individuell glidebryterkontroll for hver sone