

SIM693WLDX

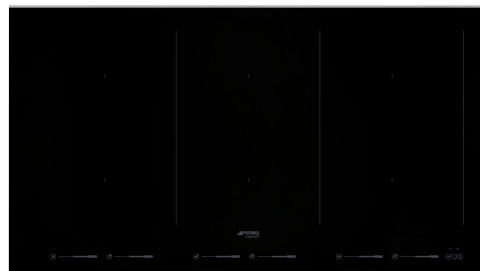

Tuoteryhmä	Keittotaso
Kalusteeseen sijoitettava	Vakio
Mitat	90 cm
Virtalähde	Sähkö
Tyyppi	Induktioliesi
EAN-koodi	8017709222086



Estetiikka



Estetiikka	Dolce Stil Novo
Väri	Musta
Pinnan viimeistely	Lasi
Materiaali	Lasi
Glass type	keraaminen Eclipse
Lasireuna	Suora reuna
Säätimien tyyppi	Multi Slider
Liukukiskot	Kyllä
Liukukiskot	Valkoinen
Säätönappien sijainti	Etuosa
Osien pinta	Ruostumaton teräs
Väri	Harmaa

Vaihtoehdot



Monivöyhykemahdollisuus	Kyllä	Taukomahdollisuus	Kyllä
Flexione type	MultiZone	Minuuttiajastin	1
Työtason profiili	490x880 mm	Äänimerkki kypsennyksen päättyessä	Kyllä
Haudutustila	Kyllä	Jäljellä olevan ajan ilmaisin	Kyllä
Automaattinen lämpimänäpito	Kyllä	Esittelytoiminto	Kyllä
Sulatus / matalan lämpötilan valmistusohjelma	Kyllä	Säätimet/lapsilukko	Kyllä
		Pika-asetustasot	Kyllä

Tekniset ominaisuudet



Edessä vasemmalla - Induktio - monivyöhyke - 2.10 kW - Booster 3.60 kW - 18.0x23.0 cm

Takana vasemmalla - Induktio - monialue - 2.10 kW - Booster 3.60 kW - 18.0x23.0 cm

Edessä keskellä - Induktio - monivyöhyke - 2.10 kW - Booster 3.60 kW - 18.0x23.0 cm

Takana keskellä - Induktio - monialue - 2.10 kW - Booster 3.60 kW - 18.0x23.0 cm

Edessä oikealla - Induktio - monivyöhyke - 2.10 kW - Booster 3.60 kW - 18.0x23.0 cm

Takana oikealla - Induktio - multizone - 2.10 kW - Booster 3.60 kW - 18.0x23.0 cm

Multizone left - Booster 3.60 kW - 38.5x23.0 cm

Multizone center - Booster 3.60 kW - 38.5x23.0 cm

Multizone right - Booster 3.60 kW - 38.5x23.0 cm

Mukautuu automaattisesti keittoastian läpimitaan	Kyllä	Automaattinen ylikiehumisvirrankatkaisu	Kyllä
Keittoastian tunnistus	Kyllä, väh. 9 cm	Jälkilämmön ilmainen	Kyllä
Pysyvä automaattinen kattilantunnistus ja vastaavan säätimen osoitus	Kyllä	Vahingossa käynnistymisen esto	Kyllä
Automaattinen ylikuumentumisvirrankatkaisu	Kyllä		

Sähköliitännä

Sähköliitännäteho (W)	10800 W	Johdon tyyppi	Yleiskäyttöinen
Virta (A)	47 A	Taajuus (Hz)	50/60 Hz
Jännite (V)	220-240 V	Sähköjohdon pituus (cm)	150 cm
Jännite 2 (V)	380-415 V	Liitinrasia	5 napaa

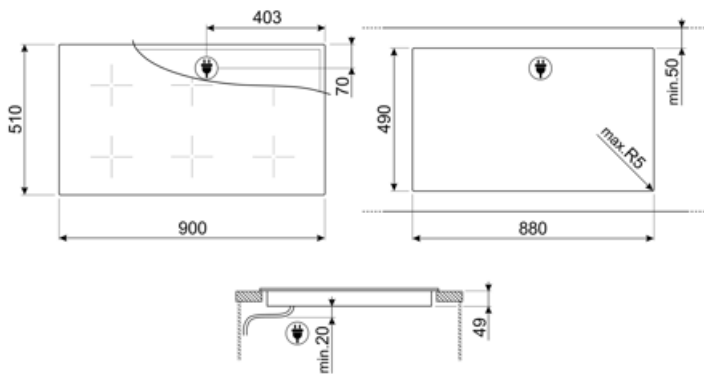

Not included accessories



SCRP

Induction and ceramic hobs and teppanyaki scraper



TPK





















Stainless steel grill plate to cook Teppanyaki dishes



LGCN

Liitäntäliuska sisäänrakennetuille tasoille, ruostumatonta terästä, 475/495 mm

Symbols glossary (TT)

	Teho-booster: valinta, jonka ansiosta alue voi työskennellä täydellä teholla, kun tarvitaan hyvin intensiivistä kypsennystä.		Vakioasennus: Perinteinen asennus keittiötasoon, soveltuu kaikkiin keittiösarjoihin
	Lapsilukko: jotkin mallit on varustettu laitteella, joka lukitsee ohjelman/jakson, jottei sitä voitaisi muuttaa vahingossa.		Liukuohjauspaneelin avulla voit säätää tehoa yksinkertaisesti koskettamalla kosketuslaitetta sormella.
	Tämän toiminnon avulla voit pitää kypsennetyn ruoan lämpimänä ilman, että se palaa		Ylikuumenemissuoja: Turvajärjestelmä, joka sammuttaa tason automaattisesti, jos ohjausyksikkö ylikuumenee.
	Induktio: Näiden tasojen työ perustuu sähkömagneettiselle induktiolle. Lämpö syntyy suoraan keittoastian pohjaan kosketuksissa tason kanssa.		Sulatus toiminto: soveltuu herkkien ruokien, kuten suklaan tai voin hitaaseen sulattamiseen.
	Multizone: mahdollistaa sekä suurten että pienten keittoastioiden samanaikaisen käytön taaten asetuksen vapauden ja lisää joustavuutta		Ylivuotosuoja: Erityinen ylivuotosuoja sammuttaa hellan, jos nesteitä vuotaa yli.
	Kaikki keittoalueet voidaan vähentää minimitehotasolle, joten taso voidaan jättää valvomatta lyhyeksi aikaa ilman, että ruoka vuotaa yli tai palaa. Sitten riittää, että painaa toimintoa uudelleen: aiemmin asetetut tehotasot voidaan aktivoida uudelleen.		Pikavalinta: kypsennys alkaa korkeimmalta tasolta yhdellä kosketuksella ja vähenee sitten automaattisesti ajan kuluessa. Ihanteellinen ruoille, jotka edellyttävät nopeaa kiehautusta ja sitten jatkuvaa kypsennystä ilman jatkuvaa tarkistusta (esim. naudan lihaliemi).
	Jäännöslämmön ilmaisin: Kun lasikeraaminen taso on sammutettu, jäännöslämmön ilmaisin näyttää, mitkä lämmitystasoista ovat yhä kuumia. Kun lämpötila laskee alle 60 °C:seen, merkkivalo sammuu.		Hautustoiminto: ihanteellinen pitkään kypsennettäville resepteille, estää ruoan ylivuodon tai paistinpannuun tarttumisen.
	Kulunut aika: näyttää, miten pitkään kypsennysaluetta on käytetty.		Ajastin: Kaikissa keraamisissa tasoissa on ajastin, joka keskeyttää kypsennyksen esiasetetun ajan jälkeen.
	Pysyvä ja automaattinen keittoastian tunnistus		Tunnistettavan keittoastian vähimmäishalkaisija 9 cm
	Pimeys muuttuu valoksi		Ensiluokkainen yksittäinen liukusäädin kullekin alueelle