

SISL7845MB



Produktgruppe	Platetopp
Type innbygging	Støtte
Mål	80 cm
Strømtilførsel	Elektrisk
Type	Induksjonstoppe
EAN-kode	8017709357160



Estetisk linje

Estetikk	Isola
Serie	Alta Pro
Farge	Black with matt black frame
Perimeter lighting	Yes
Materiale	Glass
Glass Type	Prestisje-keramikk
Glasskant	Rett kant
Ramme	Ja
Rammefarge	Sort
Frame material	Aluminum
Type kontroll innstilling	Vivo-skjerm
Skyvebryter	TFT
Kontrollknapp funksjon	Foran
Logo	Silketrykk
Serigrafi farge	Grå
Andre tilgjengelige farger	Rustfritt stål

Program / funksjoner



Antall induksjonstilberedningssoner	4
Tidsinnstillingsalternativer	Automatisk avstenging
Antall ekstra hurtige tilberedningssoner	4
Antall multisoner	1
Av/på-hovedbryter	Ja
Effektnivåer	17
Antall tilberedningssoner	4

Funksjoner



Multisonefunksjon	Ja	Smelte/lavtemperatursyklus kokefunksjon	Ja
Fleksibel sonetype	MultiZone	Timer for tilberedningslutt	4
Nedfelling i benkeplate	490x745 mm	Pausefunksjon	Ja
Multisonefunksjon	Ja	Timer	1
Multisonefunksjon	Ja	Lydsignal for tilberedningslutt	Ja
Pastafunksjon	Yes	Resttidsindikator	Ja
Dampfunksjon	Yes	Modus for begrenset effektforbruk	Ja Advance
Stekefunksjon	Yes	Begrenset Styrke forbrukmodus - steg	2400 til 7400 - steg 100 W
Automatisk kokefunksjon	Ja	Demomodus	Ja
Småkoke funksjon	Ja	Kontroller med barnelås	Ja
Automatisk varmebevaringsfunksjon	Ja	Hurtigstart	Ja

Tekniske egenskaper



Venstre foran - Induksjon - multisone - 2.10 kW - Booster 3.00 kW - Double booster 3.70 kW - 21.0x0.0 cm
 Venstre bak - Induksjon Multisone - 2.10 kW - Booster 3.00 kW - Double booster 3.70 kW - 21.0x0.0 cm
 Midten - Induksjon - enkel - 1.40 kW - Booster 1.85 kW - Double booster 2.20 kW - Ø 14.5 cm
 Høyre foran - Induksjon - enkel - 2.60 kW - Booster 3.20 kW - Double booster 3.70 kW - Ø 26.0 cm
 Multizone left - Booster 3.7 kW - 38.5x23.0 cm

Automatisk justering av stekepannens diameter	Ja	Automatisk avstenging ved overheting	Ja
Kasserolledetektering	Ja, min 9 cm	Automatisk avstenging ved overkoking	Ja
Permanent automatisk grytedetektor med angivelse av den relativ kontroll	Ja	Restvarmeindikator	Ja
Angivelse av minste størrelse på stekepanne	Ja	Vern mot utilsiktet start	Ja

Elektrisk tilkobling

Elektrisk tilkoblingseffekt (W)	7400 W	Type strømkabel som følger med	Ja, dobbel og trefase
Strøm (A)	33 A	Frekvens (Hz)	50/60 Hz
Spenning (V)	220-240 V	Lengde på strømledning (cm)	120 cm
Spenning: 2 (V)	380-415 V	Koblingsboks	5-polet
Type ledning	Enfase	Støpseltype	Nei
Type ledning	Ja, dobbel og trefase		

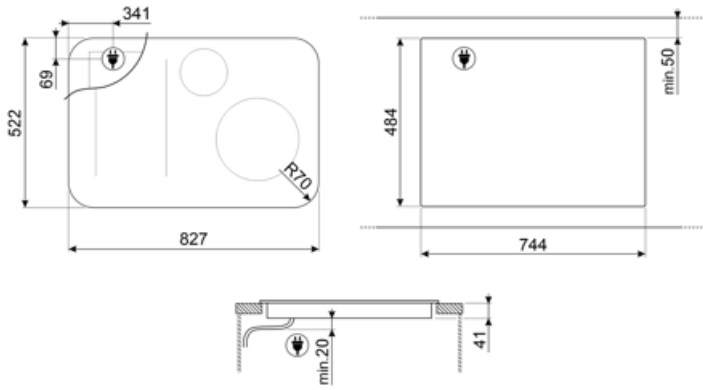

Compatible Accessories



GRILLPLATE

Universalrist for induksjon, gass, keramisk og elektrisk platetopp. Non-stick belegg ideelt for steking av kjøtt, ost og grønnsaker. Mål: 410 x 240 mm.



SCRP





















Induction and ceramic hobs and teppanyaki scraper



TPKPLATE

Universalplate for induksjon, gass, keramisk og elektrisk platetopp. Non-stick belegg ideelt for steking av fisk, egg og grønnsaker. Mål: 410 X 240 mm.

Symbols glossary

	Permanent auto-grytedetektor		Automatisk kokefunksjon: En sensor som viser når kokepunktet er blitt nådd og aktiverer et akustisk signal om at ingrediensene er blitt tilsatt, noensom sparer tid og energi.
	Effekt-booster: Valg som gjør det mulig å arbeide ved full effekt når det er behov for svært intens steking.		Barnesikring: Noen modeller er utstyrt med en innretning som låser programmet/syklusen slik at den ikke kan endres ved uhell.
	Ytterligere maksimalt effektnivå for et forbedret energikonsum		Det er mulig å flytte kjelen fritt hvor som helst uten å slå av innstillingene som ble valgt innledningsvis.
	Denne funksjonen gjør det mulig å holde maten varm uten å brenne den		Overhettingsbeskyttelse: Sikkerhetssystemet som automatisk slår av platetoppen hvis kontrollenheten overoppheles.
	Induksjon: Arbeidet til disse platetoppene er basert på prinsippet om elektromagnetisk induksjon. Varmen genereres direkte i bunnen av pannen når den er i kontakt med platetoppen.		Smeltfunksjon, egnet for langsom smelting av delikat mat som sjokolade eller smør.
	Multizone: Gjør det mulig å bruke flere panner samtidig, både store og små, noe som gir frihet ved plassering av disse og større fleksibilitet.		Overflyllingsbeskyttelse: Den spesielle overflyllingsbeskyttelsen slår av komfyren hvis den flyter over av væsker.
	Min diameter grytedetektor på 9 cm		Alle stekesoner kan reduseres til et minimum effektnivå, slik at platetoppen kan etterlates uten tilsyn i en kort periode uten at maten oversteikes eller brennes. Trykk på denne funksjonen igjen, det forrige innstilte effektnivået kan aktiveres på nytt.
	Hurtigstartfunksjon: Valgt temperatur nås fortere. Varmeelementet holdes ved maksimum effekt inntil riktig temperatur er nådd.		Angivelse av restvarme: Etter at den glasskeramiske platetoppen er blitt avslått vil restvarmeindikatoren vise hvilken av varmesonene som fortsatt forblir varme. Når temperaturen faller under 60 °C vil indikatoren slukkes.
	Simmerfunksjon: Ideell for oppskrifter med langtidssteking, slik at ikke maten koker over eller fester seg til pannen.		Løpt tid: Viser hvor lenge stekesonen har vært i bruk.
	Timer-funksjon: Alle keramiske platetopper har en timer-funksjon som automatisk avslutter steking etter en forhåndsinnstilt tid.		Mulighet for å stille inn maksimalt strømforbruk for platetoppen.