

# SISL7845X



Produktgrupp  
Inbyggnad  
Storlek  
Strömtillförsel  
Typ  
EAN-kod

Häll  
Stöd  
80 cm  
Elektrisk  
Induktionshäll  
8017709357153



## Estetisk linje

Estetik  
Serie  
Färg  
Perimeter lighting  
Finish  
Material  
Typ av glas  
Typ av glaskant  
Ram  
Färg på ram  
Rammaterial  
Typ av kontroller  
Slidekontroll  
Vredens placering  
Logga  
Färg på markeringar  
Andra tillgängliga färger

Isola  
Alta Pro  
Black with stainless steel effect frame  
Yes  
Glas  
Glas  
Prestige keramik  
Rak kant  
Ja  
Rostfritt stål  
Aluminum  
Vivo-skärm  
TFT  
Front  
Screentryckt  
Grå  
Svart

## Program / funktioner



Antal kokzoner induktionshäll  
Timer  
Antal kokzoner tillagning med booster  
Antal multizoner  
På/av knapp  
Effektnivåer

4  
Automatisk avstängning  
4  
1  
Ja  
17

Totalt antal zoner

4

## Alternativ



<b>Multizon</b>	Ja	<b>Timer</b>	4
<b>Typ av flexibel zon</b>	MultiZone	<b>Paus</b>	Ja
<b>Standard inbyggnadsmått</b>	480x730 mm	<b>Timer</b>	1
<b>Multizon</b>	Ja	<b>Koktidslarm</b>	Ja
<b>Multizon</b>	Ja	<b>Restvärmeindikator</b>	Ja
<b>Pastafunktion</b>	Yes	<b>Alternativ för effektbegränsare</b>	Ja Avancerad
<b>Ångfunktion</b>	Yes	<b>Effektbegränsningsläge - Steg</b>	2400 till 7400 - steg 100 W
<b>Rostningsfunktion</b>	Yes	<b>Demoläge</b>	Ja
<b>Automatisk uppkokning</b>	Ja	<b>Barnlås</b>	Ja
<b>Sjudningsfunktion</b>	Ja	<b>Quick start</b>	Ja
<b>Varmhållningsfunktion</b>	Ja	<b>Snabbval av nivåer</b>	Ja
<b>Smältning/lågtemperaturtillagning</b>	Ja		

## Teknisk specifikation



Vänster fram - Induktion Multizon - 2.10 kW - Booster 3.00 kW - Double booster 3.70 kW - 21.0x0.0 cm  
 Vänster bak - Induktion Multizon - 2.10 kW - Booster 3.00 kW - Double booster 3.70 kW - 21.0x0.0 cm  
 Mitten - Induktion enkel - 1.40 kW - Booster 1.85 kW - Double booster 2.20 kW - Ø 14.5 cm  
 Höger fram - Induktion enkel - 2.60 kW - Booster 3.20 kW - Double booster 3.70 kW - Ø 26.0 cm  
 Multizone left - Booster 3.70 kW - 38.5x23.0 cm

<b>Automatisk anpassning till kokkärls diameter</b>	Ja	<b>Automatisk avstängning vid överhettning</b>	Ja
<b>Kokkärlsavkänning</b>	Ja, min 9 cm	<b>Automatisk avstängning vid överkokning</b>	Ja
<b>Automatisk kokkärlsavkänning med indikering</b>	Ja	<b>Indikator för restvärme</b>	Ja
<b>Markering för minsta storlek på kokkärl</b>	Ja	<b>Skydd mot oavsiktlig start</b>	Ja

## Elektrisk anslutning

<b>Anslutningseffekt</b>	7400 W	<b>Typ av elkabel som medföljer</b>	Ja, 2- och 3-fas
<b>Ström</b>	33 A	<b>Frekvens</b>	50/60 Hz
<b>Spänning (V)</b>	220-240 V	<b>Längd matningskabel</b>	120 cm
<b>Spänning 2 (V)</b>	380-415 V	<b>Kopplingsplint</b>	5 polig
<b>Typ av sladd</b>	Enfas	<b>Typ av kontakt</b>	Nej
<b>Typ av sladd</b>	Ja, 2- och 3-fas		

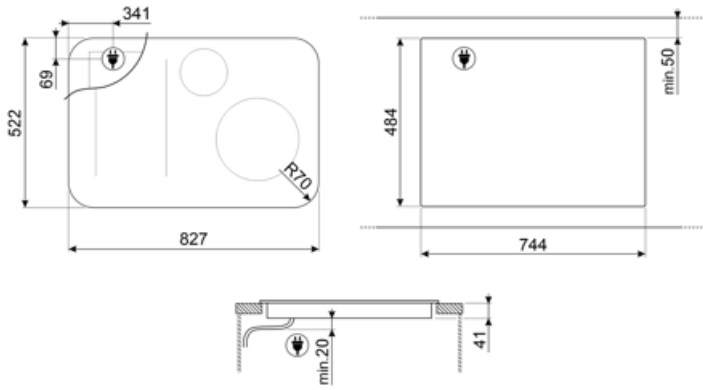

---

## Kompatibela Tillbehör

---



### GRILLPLATE

Universell grillplatta för induktions-, gas- och glaskeramikspisar samt för elektriska spisar. Non-stick-beläggning som är perfekt för tillagning av kött, ost och grönsaker. Mått: 410 x 240 mm.



### TPKPLATE

Universell platta för induktions-, gas- och glaskeramikspisar samt för elektriska spisar. Non-stick-beläggning som är perfekt för tillagning av fisk, ägg och grönsaker. Mått: 410 x 240 mm.



### SCRIP

Hällskrapa för keramiska hållar

---

## Alternative products





















---

SISL7845MB

Färg: Black with matt black frame



## Symbols glossary

	Automatisk kokfunktion: en sensor bekräftar när kokpunkten har uppnåtts och sedan signalerar en akustisk varning att ingredienserna kan tillsättas, vilket sparar tid och energi.		Power booster: alternativet gör att zonen kan arbeta med full effekt när mycket intensiv värme är nödvändig.
	Barnlås: vissa modeller är utrustade med en anordning för att låsa programmet / cykeln så att det inte kan ändras av misstag.		Varmhållningsfunktion: Varmhållningsfunktionen håller den tillagade maten uppvärmd. I detta läge arbetar värmezonen med lägsta effekt i 120 minuter och stängs sedan av automatiskt.
	Överhettningsskydd: Säkerhetssystemet som stänger av hällen automatiskt vid överhettning av elektroniken.		Induktion: Funktionen i dessa hällar bygger på principen om elektromagnetisk induktion. Värmen genereras direkt i botten av pannan.
	lämplig för långsam smältning av känsliga livsmedel som choklad eller smör.		Multizone: med den här funktionen går det använda flera grytor, stora eller små, samtidigt, vilket ger större flexibilitet och möjlighet att välja var grytorna ska placeras.
	Överkokningsskydd: Överkokningsskyddet stänger av hällen om vätska hamnar på zonerna.		Pausar hällens funktioner
	Snabbval: Med en knapptryckning börjar matlagningen på högsta nivå och minskar sedan automatiskt efter en tid. Perfekt för rätter som kräver snabbkokning och sedan fortsätter att laga utan konstant övervakning (t.ex. köttbuljong).		Snabbstartsfunktion: den valda temperaturen uppnås snabbare. Värmeelementet arbetar med maximal effekt tills rätt temperatur har uppnåtts.
	Efter hällen stängs av visar restvärmeindikatorn vilken av värmezoner som fortfarande är varm. När temperaturen sjunker under 60 °C slocknar indikatorn.		Sjudningsfunktion: Perfekt för långkokning, förhindrar att maten kokar över eller fastnar i pannan.
	Tidtagning: Visar hur länge kokzonen har varit påslagen		Timer: Alla keramiska hällar har en timer som automatiskt avslutar tillagningen efter en förinställd tid.
	Permanent kökkärlsavkänning		Minsta diameter på 9 cm för detektering av kökkärl
	Möjlighet att begränsa totaleffekten på hällen		Extra maximal effektnivå för en bättre energiförbrukning
	Möjlighet att flytta grytan var som helst utan att stänga av de ursprungliga inställningar som valts.		