

# SISL7964

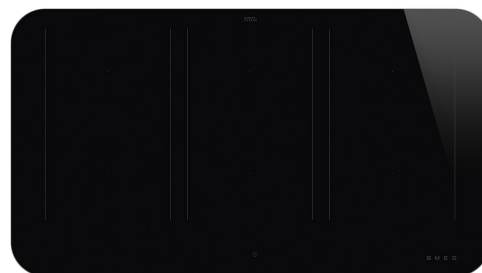

<b>Familia</b>	Encimera de cocción
<b>Instalación</b>	Perfil semifilo o enrasada
<b>Dimensión</b>	90 cm
<b>Alimentación</b>	Eléctrico
<b>Tipología</b>	Inducción
<b>Código EAN</b>	8017709351809



## Estética



<b>Estética</b>	Isola
<b>Serie</b>	Plano
<b>Color</b>	Negro
<b>Acabado</b>	Vidrio
<b>Material</b>	Vidrio
<b>Tipo de vidrio</b>	Cerámico Eclipse
<b>Borde de vidrio</b>	Borde recto
<b>Tipo de regulación mandos</b>	EVO Slider
<b>Regulación mandos Slider</b>	Sí
<b>Tipo de regulación mandos</b>	Blanco
<b>Posición mandos</b>	Frontal
<b>Logo</b>	Serigrafiado
<b>Color de la serigrafía</b>	Gris

## Programas/Funciones



<b>Número de zonas de cocción por inducción</b>	6
<b>Opciones de programación tiempo</b>	Apagado automático
<b>Número de zonas de cocción con booster</b>	6
<b>Número de zonas flexibles</b>	3
<b>Tecla principal on/off</b>	Sí
<b>Niveles de potencia</b>	9
<b>Auto-vent 2.0</b>	Sí
<b>Número total de zonas de cocción</b>	6

## Opciones



<b>Opción Multizone</b>	Sí	<b>Visualización del tiempo restante</b>	Sí
<b>Tipo de zona flexible</b>	MultiZona	<b>Opción de limitador de potencia</b>	Sí Advance
<b>Hueco estándar</b>	490x860 mm	<b>Opción de limitador de potencia - Step</b>	2400 a 11100 - paso 100 W
<b>Mantenimiento del calor</b>	Sí	<b>Opción Show Room Demo</b>	Sí
<b>Función Grill</b>	Sí	<b>Opción de bloqueo botones/seguridad para niños</b>	Sí
<b>Temporizador fin de cocción</b>	6	<b>Opción doble zona</b>	Sí
<b>Opción paro</b>	Sí	<b>Inicio rápido</b>	Sí
<b>Cuentaminutos</b>	1	<b>Selección rápida de niveles</b>	Sí
<b>Alarma acústica de fin de cocción</b>	Sí		

## Características técnicas



Anterior izquierda - Inducción - Multizona - 2.10 kW - Booster 2.50 kW - Double booster 3 kW - 24.0x18.0 cm  
 Posterior izquierda - Inducción - Multizona - 2.10 kW - Booster 2.50 kW - Double booster 3 kW - 24.0x18.0 cm  
 Anterior central - Inducción - Multizona - 2.10 kW - Booster 2.50 kW - Double booster 3 kW - 24.0x18.0 cm  
 Posterior central - Inducción - Multizona - 2.10 kW - Booster 2.50 kW - Double booster 3 kW - 24.0x18.0 cm  
 Anterior derecha - Inducción - Multizona - 2.10 kW - Booster 2.50 kW - Double booster 3 kW - 24.0x18.0 cm  
 Posterior derecha - Inducción - Multizona - 2.10 kW - Booster 2.50 kW - Double booster 3 kW - 24.0x18.0 cm  
 Multizone left - Booster 3.7 kW - 38.5x23.0 cm  
 Multizone center - Booster 3.7 kW - 38.5x23.0 cm  
 Multizone right - Booster 3.7 kW - 38.5x23.0 cm

<b>Adaptación automática al diámetro de la olla</b>	Sí	<b>Detención automática en caso de desbordamiento</b>	Sí
<b>Sensor de presencia de ollas</b>	Sí, min 9 cm	<b>Indicador de calor residual</b>	Sí
<b>Detección automática permanente de ollas con indicación del control relativo.</b>	Sí	<b>Protección contra encendido accidental</b>	Sí
<b>Detención automática en caso de sobrecalentamiento</b>	Sí		

## Conexión eléctrica

<b>Datos nominales de conexión eléctrica</b>	11100 W	<b>Type of electric cable supplied</b>	Sí, monofásico y bifásico
<b>Corriente</b>	49 A	<b>Frecuencia (Hz)</b>	50/60 Hz
<b>Tensión (V)</b>	220-240 V		

---

Tensión 2 (V)	380-415 V	Largo del cable de alimentación	120 cm
Tipo de cable eléctrico	Trifase	Bornera	5 polos
Tipo de cable eléctrico	Sí, monofásico y bifásico	Enchufe	No

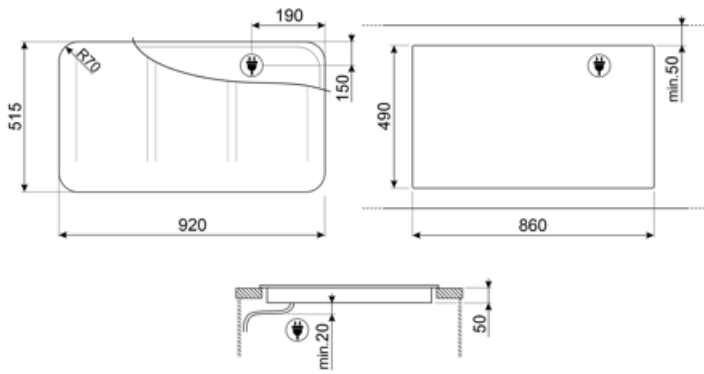

---

## Accesorios Compatible

---



### GRILLPLATE

Universal griddle for induction, gas, ceramic and electric hobs. Non-stick surface ideal for cooking meat, cheese and vegetables. Dimensions: 410 x 240 mm.



### TPKPLATE





















Universal plate for induction, gas, ceramic and electric hobs. Non-stick surface ideal for cooking fish, eggs and vegetables. Dimensions: 410 X 240 mm.



### SCRP

Non-scratch hob scraper - suitable for induction and ceramic hobs

## Symbols glossary

 <p>Permanent auto pot detection</p>	 <p>Connection between hob and hood</p>
 <p>Opción Booster: La opción Booster presente en las placas de inducción permite que las ollas funcionen a la máxima potencia, cuando es necesario cocinar alimentos que requieren una cocción muy intensa.</p>	 <p>Bloqueo de control: la opción de bloqueo de mandos, presente en diferentes tipos de productos, le permite bloquear todas las funciones y programas establecidos, así como los controles, para una seguridad total, especialmente en presencia de niños.</p>
 <p>Control Slider: El dispositivo particular de control Slider, permite ajustar el calor de las cuatro zonas con simples movimientos circulares de los dedos en los controles.</p>	 <p>This function allows you to keep cooked food warm without burner it</p>
 <p>Anti-sobrecalentamiento: el sistema anti-sobrecalentamiento provoca un apagado automático cuando las temperaturas superan las de seguridad</p>	 <p>Inducción: la placa de inducción funciona a través de bobinas circulares que emiten un campo magnético solo en contacto con un recipiente con un fondo hecho de material ferroso, al que se transfiere el calor. Se caracteriza por una mayor eficiencia y mayor seguridad.</p>
 <p>Multizona: con la opción Multizona, la zona de cocción se puede utilizar como una gran superficie de cocción o dividirse en dos áreas distintas. Cada uno se adapta automáticamente al tamaño y la posición del contenedor y solo calienta el área requerida, asegurando la mejor distribución de calor y la máxima efectividad.</p>	 <p>Anti-desbordamiento: el dispositivo especial anti-desbordamiento apaga la placa en presencia de desbordamientos de líquido.</p>
 <p>All cooking zones can be reduced to the minimum power level, so the hob can be left unattended for a short period without food overcooking or burning. Then just press again this function, the previously set power levels can be reactivated.</p>	 <p>Selección rápida: con la opción de selección rápida, la cocción comienza al grado de temperatura máxima y luego disminuye automáticamente después de un cierto período de tiempo.</p>
 <p>Avance rápido: el botón de avance rápido aumenta rápidamente el nivel de potencia de acuerdo con la configuración preestablecida, haciendo que el elemento calefactor funcione al máximo hasta que se alcance la temperatura.</p>	 <p>Indicador de calor residual: después de apagar la zona de cocción, el indicador de calor residual indica si el área aún está caliente, aprovechándola para mantener calientes los alimentos. Cuando la temperatura ha caído por debajo de 60 ° C, la luz se apagará.</p>
 <p>Tiempo transcurrido: la función le permite verificar el tiempo transcurrido desde el inicio de una sesión de cocción.</p>	 <p>Temporizador: Con el temporizador es posible programar el apagado de las zonas de cocción después de un tiempo de funcionamiento establecido, que varía de 1 a 99 minutos. Cuando finaliza el período preestablecido, la placa se apaga y se activa una señal acústica.</p>
 <p>TWIN_ZONE_72dpi</p>	 <p>Grill function</p>
 <p>Min diameter pot detection of 9 cm.</p>	 <p>Possibility to set the maximum power absorption of the hob.</p>



Perfect fit in a 90 cm cabinet



Darkness becomes light



Evolution Slider totally Back-lighted ghost effect