

SISL7964

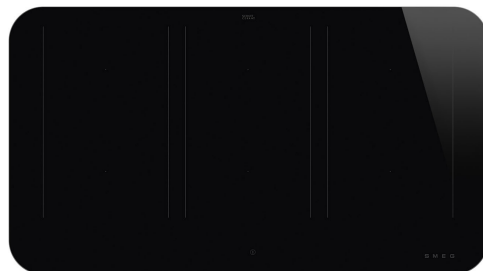

Produktgrupp
Inbyggnad
Storlek
Strömtillförsel
Typ
EAN-kod

Häll
Rak kant eller planmontering
90 cm
Elektrisk
Induktionshäll
8017709351809



Estetisk linje



Estetik
Serie
Färg
Finish
Material
Typ av glas
Typ av glaskant
Typ av kontroller
Slidekontroll
Slidekontroll
Vredens placering
Logga
Färg på markeringar

Isola
Flat
Svart
Glas
Glas
keramisk Eclipse
Rak kant
Bakgrundsbelyst touchkontroll, Vit
Ja
Vit
Front
Screentryckt
Grå

Program / funktioner

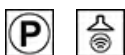

Antal kokzoner induktionshäll
Timer
Antal kokzoner tillagning med booster
Antal multizoner
På/av knapp
Effektnivåer
Auto-Vent 2.0
Totalt antal zoner

6
Automatisk avstängning
6
3
Ja
9
Ja
6

Alternativ



Multizon	Ja	Restvärmeindikator	Ja
Typ av flexibel zon	MultiZone	Alternativ för effektbegränsare	Ja Avancerad
Standard inbyggnadsmått	490x860 mm	Effektbegränsningsläge - Steg	2400 till 11100 - steg 100 W
Varmhållningsfunktion	Ja	Demoläge	Ja
Grillfunktion	Ja	Barnlås	Ja
Timer	6	Dubbelzon	Ja
Paus	Ja	Quick start	Ja
Timer	1	Snabbval av nivåer	Ja
Koktidslarm	Ja		

Teknisk specifikation



Vänster fram - Induktion Multizon - 2.10 kW - Booster 2.50 kW - Double booster 3 kW - 24.0x18.0 cm
 Vänster bak - Induktion Multizon - 2.10 kW - Booster 2.50 kW - Double booster 3 kW - 24.0x18.0 cm
 Mitten fram - Induktion Multizon - 2.10 kW - Booster 2.50 kW - Double booster 3 kW - 24.0x18.0 cm
 Mitten bak - Induktion Multizon - 2.10 kW - Booster 2.50 kW - Double booster 3 kW - 24.0x18.0 cm
 Höger fram - Induktion Multizon - 2.10 kW - Booster 2.50 kW - Double booster 3 kW - 24.0x18.0 cm
 Höger bak - Induktion Multizon - 2.10 kW - Booster 2.50 kW - Double booster 3 kW - 24.0x18.0 cm
 Multizone left - Booster 3.7 kW - 38.5x23.0 cm
 Multizone center - Booster 3.7 kW - 38.5x23.0 cm
 Multizone right - Booster 3.7 kW - 38.5x23.0 cm

Automatisk anpassning till kokkärls diameter	Ja	Automatisk avstängning vid överkokning	Ja
Kokkärlsavkänning	Ja, min 9 cm	Indikator för restvärme	Ja
Automatisk kokkärlsavkänning med indikering	Ja	Skydd mot oavsiktlig start	Ja
Automatisk avstängning vid överhettning	Ja		

Elektrisk anslutning

Anslutningseffekt	11100 W	Typ av elkabel som medföljer	Ja, 1- och 2-fas
Ström	49 A	Frekvens	50/60 Hz
Spänning (V)	220-240 V	Längd matningskabel	120 cm
Spänning 2 (V)	380-415 V	Kopplingsplint	5 polig
Typ av sladd	Trefas	Typ av kontakt	Nej
Typ av sladd	Enkel och dubbel fas		

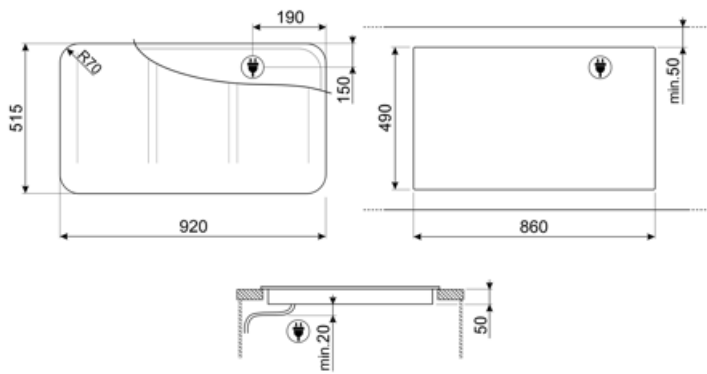

Kompatibela Tillbehör



GRILLPLATE

Universell grillplatta för induktions-, gas- och glaskeramikspisar samt för elektriska spisar. Non-stick-beläggning som är perfekt för tillagning av kött, ost och grönsaker. Mått: 410 x 240 mm.



SCRIP























Hällskrapa för keramiska hållar



TPKPLATE

Universell platta för induktions-, gas- och glaskeramikspisar samt för elektriska spisar. Non-stick-beläggning som är perfekt för tillagning av fisk, ägg och grönsaker. Mått: 410 x 240 mm.

Symbols glossary

	Permanent kökkärleksavkänning		Anslutning mellan spis och fläkt
	Power booster: alternativet gör att zonen kan arbeta med full effekt när mycket intensiv värme är nödvändig.		Barnlås: vissa modeller är utrustade med en anordning för att låsa programmet / cykeln så att det inte kan ändras av misstag.
	Glidreglage Evolution, helt bakgrundsbelyst med ghost-effekt		Med slidekontroll kan du justera effekten helt enkelt genom att föra fingret över panelen.
	Passar perfekt i ett 90 cm skåp		Mörker blir till ljus
	Varmhållningsfunktion: Varmhållningsfunktionen håller den tillagade maten uppvärmd. I detta läge arbetar värmezonen med lägsta effekt i 120 minuter och stängs sedan av automatiskt.		Överhettningsskydd: Säkerhetssystemet som stänger av hällen automatiskt vid överhettning av elektroniken.
	Induktion: Funktionen i dessa hållar bygger på principen om elektromagnetisk induktion. Värmen genereras direkt i botten av pannan.		Multizone: med den här funktionen går det använda flera grytor, stora eller små, samtidigt, vilket ger större flexibilitet och möjlighet att välja var grytorna ska placeras.
	Överkokningsskydd: Överkokningsskyddet stänger av hällen om vätska hamnar på zonerna.		Pausar hällens funktioner
	Snabbval: Med en knapptryckning börjar matlagningen på högsta nivå och minskar sedan automatiskt efter en tid. Perfekt för rätter som kräver snabbkokning och sedan fortsätter att laga utan konstant övervakning (t.ex. köttbuljong).		Snabbstartsfunktion: den valda temperaturen uppnås snabbare. Värmeelementet arbetar med maximal effekt tills rätt temperatur har uppnåtts.
	Efter hällen stängs av visar restvärmeindikatorn vilken av värmezoner som fortfarande är varm. När temperaturen sjunker under 60 ° C slocknar indikatorn.		Tidtagning: Visar hur länge kokzonen har varit påslagen
	Timer: Alla keramiska hållar har en timer som automatiskt avslutar tillagningen efter en förinställd tid.		Dubbelzon
	Grillfunktion		Minsta diameter på 9 cm för detektering av kokkärl
	Möjlighet att begränsa totaleffekten på hällen		