

SISL7964MB



Famiglia	Piano cottura
Incasso	Appoggio
Dimensione	90 cm
Alimentazione	Elettrica
Tipologia	Induzione
Codice EAN	8017709351823



Estetica



Estetica	Isola
Serie	Alta
Colore	Nero con cornice nera opaca
Finitura	Vetro
Materiale	Vetro
Tipo vetro	Ceramico Eclipse
Bordo vetro	Dritto
Cornice	Sì
Colore cornice	Nero
Materiale cornice	Alluminio
Tipo di regolazione comandi	EVO Slider
Slider	Sì
Colore LED comandi	Bianco
Posizione comandi	Frontale
Logo	Serigrafato
Colore serigrafia	Grigio
Altri colori disponibili	Inox

Programmi / Funzioni



Numero zone di cottura induzione	6
Opzioni di programmazione tempo	Spegnimento automatico
Numero zone di cottura con booster	6
Numero Zone Flessibili	3

Tasto principale on/off	Sì
Livelli di potenza	9
Auto-Vent 2.0	Sì
Numero totale di zone di cottura	6

Opzioni



Opzione Multizone	Sì	Indicatore tempo residuo	Sì
Tipologia Zona Flessibile	MultiZone	Opzione Limitatore di Potenza	Sì Advance
Foro da incasso	490x850 mm	Opzione Limitatore di Potenza in W	2400 a 11100 - step 100 W
Funzione automatica di mantenimento del calore	Sì	Opzione Show Room Demo	Sì
Funzione Grill	Sì	Opzione Blocco Pulsanti / Sicurezza Bambini	Sì
Timer fine cottura	6	Opzione Bridge	Sì
Opzione di pausa	Sì	Avvio rapido	Sì
Contaminuti	1	Selezione rapida dei livelli	Sì
Allarme acustico di fine cottura	Sì		

Caratteristiche Tecniche



Anteriore sinistra - Induzione - Multizone - 2.10 kW - Booster 2.50 kW - Doppio booster 3 kW - 24.0x18.0 cm
 Posteriore sinistra - Induzione - Multizone - 2.10 kW - Booster 2.50 kW - Doppio booster 3 kW - 24.0x18.0 cm
 Anteriore centrale - Induzione - Multizone - 2.10 kW - Booster 2.50 kW - Doppio booster 3 kW - 24.0x18.0 cm
 Posteriore centrale - Induzione - Multizone - 2.10 kW - Booster 2.50 kW - Doppio booster 3 kW - 24.0x18.0 cm
 Anteriore destra - Induzione - Multizone - 2.10 kW - Booster 2.50 kW - Doppio booster 3 kW - 24.0x18.0 cm
 Posteriore destra - Induzione - Multizone - 2.10 kW - Booster 2.50 kW - Doppio booster 3 kW - 24.0x18.0 cm
 Multizona sinistra - Booster 3.7 kW - 38.5x23.0 cm
 Multizona centrale - Booster 3.7 kW - 38.5x23.0 cm
 Multizona destra - Booster 3.7 kW - 38.5x23.0 cm

Adattamento automatico al diametro della pentola	Sì	Auto-arresto in caso di traboccamento	Sì
Rilevamento della presenza pentola	Sì, min. 9 cm	Indicatore calore residuo	Sì
Rilevamento Automatico posizione pentola e comando	Sì	Protezione da accensione accidentale	Sì
Auto-arresto in caso di surriscaldamento	Sì		

Collegamento Elettrico

Dati nominali di collegamento elettrico	11100 W	Tipo di cavo elettrico in dotazione	Sì, Mono e Bi-fase
Corrente	49 A	Frequenza	50/60 Hz
Tensione (V)	220-240 V	Lunghezza cavo di alimentazione	120 cm
Tensione 2 (V)	380-415 V	Morsettiera	5 poli
Tipo di cavo elettrico installato	Sì, Trifase	Spina	No
Altre modalità di collegamento	Sì, Mono e Bi-fase		

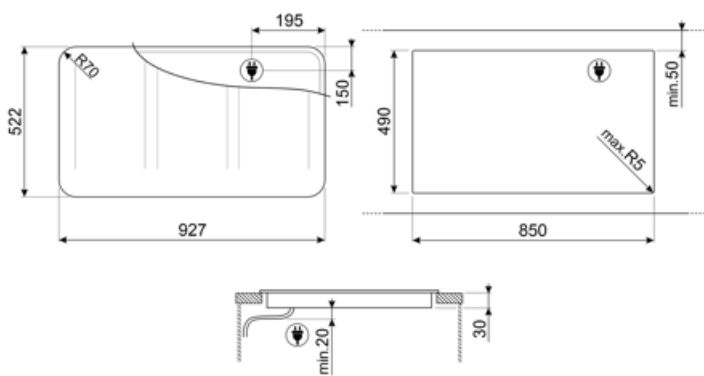

Accessori Compatibili



GRILLPLATE

Bistecchiera universale per piani a induzione, gas, ceramici ed elettrici. Superficie antiaderente ideale per la cottura di carne, formaggi e verdure. Dimensioni: 410 x 240 mm.



SCRP



















Raschietto per piani cottura - adatto per piani induzione e ceramici



TPKPLATE

Piastra universale per piani a induzione, gas, ceramici ed elettrici. Superficie antiaderente ideale per la cottura di pesce, uova e verdure. Dimensioni: 410 X 240 mm.

Glossario simboli

 <p>Rilevamento automatico e permanente della pentola con attivazione automatica dei comandi</p>	 <p>Collegamento piano e cappa</p>
 <p>Opzione Booster: L'Opzione Booster presente sui piani di cottura a induzione, permette alla piastra di lavorare alla massima potenza, quando si rende necessario cucinare cibi che richiedono cotture molto intense.</p>	 <p>Blocco comandi: L'opzione blocco comandi, presente su diverse tipologie di prodotti, permette di bloccare tutte le funzioni e i programmi impostati, nonché i comandi, per una totale sicurezza soprattutto in presenza di bambini.</p>
 <p>Controllo slider evoluto completamente retroilluminato a scomparsa totale</p>	 <p>Slider-Control: Il particolare dispositivo Slider-Control permette di regolare il calore delle quattro zone con semplici movimenti circolari delle dita sui comandi.</p>
 <p>Vetro caratterizzato da un nero intenso che risalta la luminosità quando in funzione</p>	 <p>Funzione Grill</p>
 <p>Mantiene il cibo alla temperatura ideale dopo la cottura, senza il rischio di bruciature</p>	 <p>Anti-surriscaldamento: Il sistema Anti-surriscaldamento provoca lo spegnimento automatico quando le temperature superano quelle di sicurezza</p>
 <p>Induzione: Il piano a induzione funziona tramite bobine circolari che emettono un campo magnetico solo a contatto con un recipiente dal fondo in materiale ferroso, al quale viene trasferito calore. Si caratterizza per una maggiore efficienza e per una sicurezza superiore.</p>	 <p>Multizone: Con l'opzione Multizone la zona di cottura può essere utilizzata come una grande superficie di cottura, oppure suddivisa in due zone distinte. Ognuna si adatta automaticamente alle dimensioni e alla posizione del recipiente e riscalda unicamente la zona necessaria, assicurando la migliore distribuzione di calore e la massima efficacia.</p>
 <p>Anti-traboccamento: Lo speciale dispositivo Anti-traboccamento spegne il piano cottura in presenza di tracimazione dei liquidi.</p>	 <p>Con questa funzione è possibile sospendere temporaneamente il funzionamento di tutte le zone di cottura abbassando il livello di potenza al minimo per non rischiare di bruciare i cibi. Una volta riattivato il piano verranno ripresi tutte i parametri di potenza e tempo selezionati in precedenza.</p>
 <p>Selezione rapida: Con l'opzione Selezione rapida la cottura inizia al massimo grado di temperatura per poi diminuire automaticamente trascorso un determinato periodo di tempo.</p>	 <p>Avanzamento veloce: Il tasto Avanzamento veloce incrementa rapidamente il livello di potenza secondo impostazioni prefissate, facendo lavorare l'elemento riscaldante al massimo fino raggiungimento della temperatura.</p>
 <p>Indicatore di calore residuo: Dopo lo spegnimento della zona cottura, l'indicatore di calore residuo segnala se la zona è ancora calda, usufruendone così per mantenere caldi i cibi. Quando la temperatura si sarà abbassata sotto i 60°C la spia si spegnerà.</p>	 <p>Tempo trascorso: La funzione permette di controllare il tempo trascorso dall'inizio di una cottura.</p>



Timer: Tramite il Timer è possibile programmare lo spegnimento delle zone cottura dopo un tempo di funzionamento stabilito, variabile da 1 a 99 minuti. Allo scadere del periodo preimpostato, la piastra si spegne e si attiva un segnale acustico.



TWIN_ZONE_72dpi



Rilevamento della pentola con diametro minimo 9 cm



Possibilità di limitare il totale assorbimento energetico del piano in modo avanzato