

## SISL7964MB

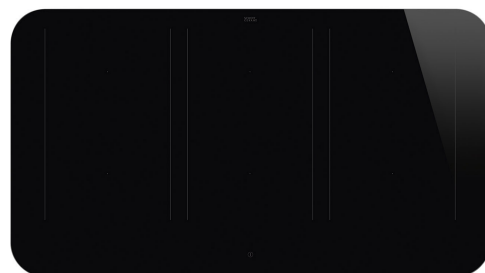

Rodzina produktów  
Montaż  
Wymiary  
Zasilanie  
Typ  
Kod EAN

Płyta kuchenna  
nablatowy  
90 cm  
Elektryczne  
Indukcyjna  
8017709351823



## Linia wzornicza



Linia wzornicza

Seria

Kolor

Wykończenie

Materiał

Rodzaj szkła

Szklane krawędzie

Ramka

Kolor ramki

Frame material

Rodzaj sterowania

Sterowanie suwakowe

Kolor LED

Położenie pokręteł

Logo

Kolor nadruku

Dostępne wersje kolorystyczne

Isola

Alta

Black with matt black frame

Szkło

Szkło

Ceramiczne Eclipse

Prosta krawędź

Tak

Czarny

Aluminum

Panel dotykowy biały

Tak

Biały

Front

Serigrafia

Szary

Stal nierdzewna

## Programy / Funkcje



Liczba stref indukcyjnych

6

Programator czasu gotowania

Automatyczne wyłączenie

Liczba stref grzejnych "Booster"

6

Liczba stref Multizone

3

|                                   |     |
|-----------------------------------|-----|
| Przełącznik on/off                | Tak |
| Poziomy mocy                      | 9   |
| Auto-Vent 2.0                     | Tak |
| Liczba wszystkich stref grzejnych | 6   |

## Opcje



|  |            |   |                           |
|--|------------|---|---------------------------|
| Opcja Multizone                        | Tak        | Wskaźnik czasu                              | Tak                       |
| Rodzaj elastycznych stref grzejnych    | MultiZone  | Opcja zmniejszonego poboru mocy             | Tak                       |
| Standardowe wycięcie                   | 490x850 mm | Opcja zmniejszonego poboru mocy - kroki     | 2400 a 11100 - step 100 W |
| Funkcja utrzymywania potrawy w ciepłe  | Tak        | Tryb Showroom                               | Tak                       |
| Funkcja grill                          | Tak        | Blokada sterowania / Blokada bezpieczeństwa | Tak                       |
| Timer                                  | 6          | Opcja łączenia stref (Bridge)               | Tak                       |
| Pauza                                  | Tak        | Szybki start                                | Tak                       |
| Minutnik                               | 1          | Szybki wybór poziomu mocy                   | Tak                       |
| Sygnał dźwiękowy zakończenia pieczenia | Tak        |   |                           |

## Specyfikacja techniczna



Przedni lewy - Indukcja - Multizone - 2.10 kW - Booster 2.50 kW - Double booster 3 kW - 24.0x18.0 cm  
 Tylny lewy - Indukcja - Multizone - 2.10 kW - Booster 2.50 kW - Double booster 3 kW - 24.0x18.0 cm  
 Przedni centralny - Indukcja - Multizone - 2.10 kW - Booster 2.50 kW - Double booster 3 kW - 24.0x18.0 cm  
 Tylny centralny - Indukcja - Multizone - 2.10 kW - Booster 2.50 kW - Double booster 3 kW - 24.0x18.0 cm  
 Przedni prawy - Indukcja - Multizone - 2.10 kW - Booster 2.50 kW - Double booster 3 kW - 24.0x18.0 cm  
 Tylny prawy - Indukcja - Multizone - 2.10 kW - Booster 2.50 kW - Double booster 3 kW - 24.0x18.0 cm  
 Multizone left - Booster 3.7 kW - 38.5x23.0 cm  
 Multizone center - Booster 3.7 kW - 38.5x23.0 cm  
 Multizone right - Booster 3.7 kW - 38.5x23.0 cm

|  |               |  |     |
|--|---------------|--|-----|
| Automatyczne ustawienie w zależności od wielkości naczynia                   | Tak           | Zabezpieczenie przed zalaniem                | Tak |
| Automatyczne wykrycie naczynia   | Tak, min 9 cm | Wskaźnik zalegającego ciepła                 | Tak |
| Automatyczne wykrycie naczynia ze wskazaniem odpowiedniego miejsca na panelu | Tak           | Zabezpieczenie przed przypadkowym włączeniem | Tak |
| Zabezpieczenie przed przegrzaniem  | Tak           |  |     |

## Podłączenie elektryczne

|   |                         |  |                         |
|---|-------------------------|--|-------------------------|
| <b>Moc przyłączeniowa (W)</b>                   | 11100 W                 | <b>Typ przewodu elektrycznego w zestawie</b> | Tak, jedno- i dwufazowy |
| <b>Natężenie prądu (A)</b>                      | 49 A                    | <b>Częstotliwość (Hz)</b>                    | 50/60 Hz                |
| <b>Napięcie (V)</b>                             | 220-240 V               | <b>Długość przewodu zasilającego (cm)</b>    | 120 cm                  |
| <b>Napięcie 2 (V)</b>                           | 380-415 V               | <b>Blok zacisków</b>                         | 5 biegunowy             |
| <b>Rodzaj przewodu elektrycznego w zestawie</b> | Tak, trójfazowy         | <b>Wtyczka</b>                               | Nie                     |
| <b>Dodatkowe możliwości podłączenia</b>         | Tak, jedno- i dwufazowy |  |                         |

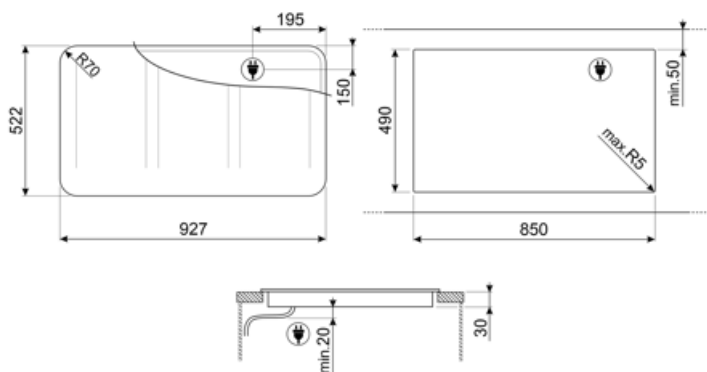

---

## Kompatybilne Akcesoria

---



### GRILLPLATE

Uniwersalna nakładka grillowa do płyt indukcyjnych, gazowych, ceramicznych i elektrycznych. Nieprzywierająca powierzchnia idealna do smażenia mięsa, serów i warzyw. Wymiary: 410 x 240 mm.



### TPKPLATE























Uniwersalny grill Teppanyaki do płyt indukcyjnych, gazowych, ceramicznych i elektrycznych. Nieprzywierająca powierzchnia idealna do gotowania ryb, jajek i warzyw. Wymiary: 410 x 240 mm.



### SCRP

Skrobak do płyt grzewczych, nierysujący - odpowiedni do płyt indukcyjnych i ceramicznych oraz teppanyaki

## Słowniczek oznaczeń

|  |  |
|--|--|
|  <p><b>Booster:</b> Opcja pozwala na użycie pełnej mocy strefy grzewczej.</p>  |  <p><b>Blokada bezpieczeństwa:</b> Niektóre modele są wyposażone w blokadę bezpieczeństwa uniemożliwiającą uruchomienie urządzenia.</p>   |
|  <p><b>Sterowanie przy pomocy slidera</b></p>  |  <p><b>UTRZYMYWANIE CIEPŁA:</b> Funkcja ta pozwala na utrzymanie ciepła gotowanych potraw bez przypalania</p>   |
|  <p><b>Zabezpieczenie przed przegrzaniem:</b> System bezpieczeństwa, który automatycznie wyłącza płytę grzewczą w przypadku przegrzania jednostki sterującej.</p>  |  <p><b>Indukcja:</b> Praca tych płyt oparta jest na zasadzie indukcji elektromagnetycznej. Ciepło wytwarzane jest bezpośrednio w dnie patelni podczas jej kontaktu z płytą.</p>   |
|  <p><b>Multizone:</b> umożliwia jednoczesne korzystanie z kilku patelni, dużych lub małych, oferując swobodę rozmieszczenia i większą elastyczność w gotowaniu.</p>  |  <p><b>Zabezpieczenie przed zalaniem</b></p>  |
|  <p><b>Pauza:</b> Wszystkie strefy grzejne można zredukować do minimalnego poziomu mocy, dzięki czemu płytę można pozostawić bez nadzoru na krótki czas bez przypalania potraw. Następnie wystarczy ponownie nacisnąć tę funkcję, aby ponownie aktywować wcześniej ustawione poziomy mocy.</p> |  <p><b>Funkcja Quick set:</b> Szybki wybór, za jednym dotknięciem gotowanie rozpoczyna się na najwyższym poziomie, po czym automatycznie zmniejsza się po czasie. Idealny do potraw, które wymagają szybkiego zagotowania, a następnie dalszego gotowania bez stałej kontroli (np. rosół wołowy).</p> |
|  <p><b>Funkcja Quick Start:</b> wybrana temperatura jest osiągnięta szybciej. Element grzewczy pracuje z maksymalną mocą do momentu osiągnięcia właściwej temperatury.</p>   |  <p><b>Wskaźnik ciepła resztkowego:</b> Po wyłączeniu płyty szklano-ceramicznej wskaźnik ciepła resztkowego pokazuje, która ze stref grzewczych jest jeszcze gorąca. Gdy temperatura spadnie poniżej 60°C, wskaźnik gaśnie.</p>   |
|  <p><b>Czas, który upłynął:</b> pokazuje, jak długo strefa gotowania była używana.</p>   |  <p><b>Timer:</b> Wszystkie płyty ceramiczne i indukcyjne posiadają timer, który automatycznie kończy gotowanie po ustawionym czasie.</p>   |
|  <p><b>TWIN_ZONE_72dpi</b></p>   |  <p><b>Stale, automatyczne wykrywanie garnków</b></p>   |
|  <p><b>Połączenie między płytą grzewczą a okapem</b></p>   |  <p><b>Funkcja Grill</b></p>  |
|  <p><b>Wykrywanie garnków o min. średnicy 9 cm</b></p>   |  <p><b>Możliwość ustawienia maksymalnego poboru mocy przez płytę grzewczą</b></p>   |
|  <p><b>Ciemność staje się światłem</b></p>   |  <p><b>Evolution Slider całkowicie podświetlony z efektem ghost</b></p>   |