

# SISL7964X



Produktfamilie	Kogeplade
Indbygningstype	Support
Dimension	90 cm
Strømforsyning	Elektrisk
Type	Induktionskogeplade
EAN-kode	8017709351816



## Æstetik



Æstetik	Isola
Serie	Alta
Farve	Sort
Finish	Glas
Materiale	Glas
Glastype	Keramisk Eclipse
Glas kant	Lige kant
Ramme	Ja
Rammefarve	Rustfrit stål
Type af betjeningsindstilling	EVO Slider
Glider	Ja
Glider	Hvid
Drejeknap position	Forside
Logo	Silketryk
Serigrafi farve	Grå
Alternative farver, der kan leveres	Sort

## Program / Funktioner



Samlet antal induktionszoner	6
Timer	Automatisk afbryder
Antal kogezone med booster	6
Antal multizoner	3
Tænd/slukket-knap	Ja

Effektniveauer	9
Auto-vent 2.0	Ja
Zoner i alt	6

## Valgmuligheder



Multizone	Ja	Visning af resterende tid	Ja
Fleksibel Zonetype	MultiZone	Begrænset strømforbrugstilstand	Ja Advance
Udskæring af bordplade	490x860 mm	Begrænset strømforbrug-tilstand - Trin	2400 til 11100 - trin 100 W
Automatisk holde varm-funktion	Ja	Showroom Demotilstand	Ja
Grill funktion	Ja	Knapper lås/børnesikring	Ja
Timer for slut på tilberedning	6	Mulighed for tvillingzone	Ja
Pauseindstilling	Ja	Hurtig start	Ja
Minutur	1	Hurtig niveauindstilling	Ja
Lydalarm for endt tilberedning	Ja		

## Tekniske egenskaber



Forrest til venstre - Induktion - multizone - 2.10 kW - Booster 2.50 kW - Double booster 3 kW - 24.0x18.0 cm  
 Bagest til venstre - Induktion - multizone - 2.10 kW - Booster 2.50 kW - Double booster 3 kW - 24.0x18.0 cm  
 Forrest i midten - Induktion - multizone - 2.10 kW - Booster 2.50 kW - Double booster 3 kW - 24.0x18.0 cm  
 Bagest i midten - Induktion - multizone - 2.10 kW - Booster 2.50 kW - Double booster 3 kW - 24.0x18.0 cm  
 Front-højre - Induktion - multizone - 2.10 kW - Booster 2.50 kW - Double booster 3 kW - 24.0x18.0 cm  
 Bagest til højre - Induktion - multizone - 2.10 kW - Booster 2.50 kW - Double booster 3 kW - 24.0x18.0 cm  
 Multizone left - Booster 3.7 kW - 38.5x23.0 cm  
 Multizone center - Booster 3.7 kW - 38.5x23.0 cm  
 Multizone right - Booster 3.7 kW - 38.5x23.0 cm

Automatisk justering af pandediameter	Ja	Automatisk slukning ved overløb	Ja
Panderegistrering	Ja, min 9 cm	Restvarmeindikator	Ja
Permanent automatisk detektion af gryder med angivelse af den relative betjening	Ja	Beskyttelse mod uønsket start	Ja
Automatisk slukning ved overophedning	Ja		

## Elektrisk tilslutning

Elektrisk tilslutning, normering (W)	11100 W	Type el-kabel medfølger	Ja, enkelt- og dobbeltfaset
Nuværende Spænding (V)	49 A	Frekvens (Hz)	50/60 Hz
	220-240 V	Strømforsyning ledningslængde	120 cm

---

Spænding 2 (V)	380-415 V	Klemkasse	5 poler
Ledningstype	Trefaset	Stik	Nej
Ledningstype	Enkelt og dobbelt fase		

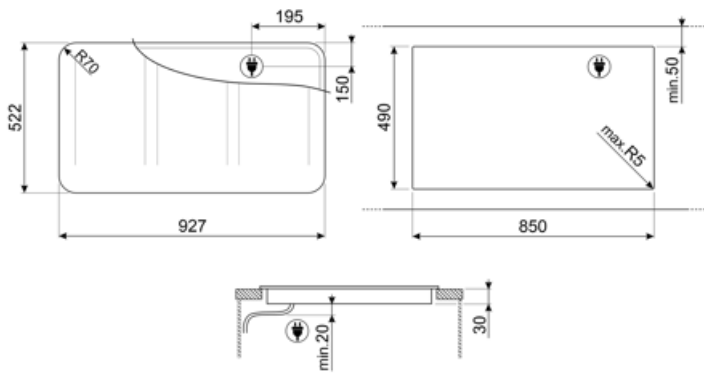

---

## Compatible Accessories

---



### GRILLPLATE

Universalgryde til induktion, gas, keramik og elektriske kogeplader. Non-stick overflade ideel til tilberedning af kød, ost og grøntsager. Dimensioner: 410 x 240 mm.



### TPKPLATE























Universalplade til induktion, gas, keramik og elektriske kogeplader. Non-stick overflade ideel til tilberedning af fisk, æg og grøntsager. Dimensioner: 410 X 240 mm.



### SCRAP

Induction and ceramic hobs and teppanyaki scraper

## Symbols glossary

	Permanent automatisk grydedetektion		Forbindelse mellem kogeplade og emhætte
	Power booster: gør det muligt for zonen at arbejde med fuld effekt, når meget intens madlavning er nødvendig.		Børnesikring: nogle modeller er udstyret med en enhed til at låse programmet / cyklussen, så det ikke på uheldigvis kan ændres.
	Evolution Slider totalt bagbelyst ghost effect		Sliderens kontrolpanel giver dig mulighed for at justere strømmen ved blot at føre fingeren hen over touch-enheden.
	Perfekt pasform i et 90 cm skab		Mørke bliver til lys
	Denne funktion giver dig mulighed for at holde tilberedt mad varm uden at brænde den på		Beskyttelse mod overophedning: Sikkerhedssystemet, der automatisk slukker for kogepladen i tilfælde af overophedning af kontrolenheden.
	Induktion: Arbejdet med disse kogeplader er baseret på princippet om elektromagnetisk induktion. Varmen genereres direkte i bunden af gryden under dens kontakt med kogepladen.		Multizone: gør det muligt at bruge flere pander på én gang, store eller små, hvilket giver placeringsfrihed og større fleksibilitet
	Beskyttelse mod overfyldning: Den specielle overfyldningsbeskyttelse lukker ovnen ned i nærvær af væskestrømning.		Alle kogezone kan reduceres til det minimale effektniveau, så kogepladen kan efterlades uden opsyn i en kort periode uden at mad overstiger eller brænder. Tryk derefter på denne funktion igen, de tidligere indstillede effektniveauer kan genaktiveres.
	Hurtigt valg, med et tryk begynder tilberedningen på det højeste niveau og reduceres derefter automatisk efter tid. Ideel til retter, der kræver hurtig kogning og derefter fortsat tilberedning uden konstant kontrol (f.eks. Oksekødssuppe).		Quick Start-funktion: den valgte temperatur nås hurtigere. Varmelegemet fungerer ved maksimal effekt, indtil den rigtige temperatur er nået.
	Angivelse af restvarme: Efter at den keramiske kogeplade er slukket, viser indikatoren for restvarme, hvilken af varmezonerne der stadig er varm. Når temperaturen falder til under 60 °C slukkes indikatoren.		Forløbet tid: viser, hvor længe kogezone har været i brug.
	Timer: Alle keramiske kogeplader har en timer, der automatisk afslutter tilberedningen efter en forudindstillet tid.		TWIN_ZONE_72dpi
	Grill funktion		Min diameter grydedetektion på 9 cm
	Mulighed for at indstille kogepladens maksimale effektabsorbering		