

SISL7964X

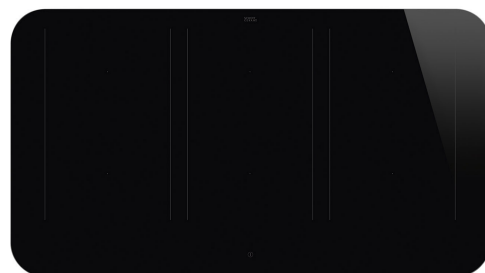

Rodzina produktów
Montaż
Wymiary
Zasilanie
Typ
Kod EAN

Płyta kuchenna
nablatowy
90 cm
Elektryczne
Indukcyjna
8017709351816



Linia wzornicza



Linia wzornicza

Seria

Kolor

Wykończenie

Materiał

Rodzaj szkła

Szklane krawędzie

Ramka

Kolor ramki

Frame material

Rodzaj sterowania

Sterowanie suwakowe

Kolor LED

Położenie pokręteł

Logo

Kolor nadruku

Dostępne wersje kolorystyczne

Isola

Alta

Czarny z ramką ze stali nierdzewnej

Szkło

Szkło

Ceramiczne Eclipse

Prosta krawędź

Tak

Stal nierdzewna

Aluminum

Panel dotykowy biały

Tak

Biały

Front

Serigrafia

Szary

Czarny

Programy / Funkcje



Liczba stref indukcyjnych

6

Programator czasu gotowania

Automatyczne wyłączenie

Liczba stref grzejnych "Booster"

6

Liczba stref Multizone

3

Przełącznik on/off	Tak
Poziomy mocy	9
Auto-Vent 2.0	Tak
Liczba wszystkich stref grzejnych	6

Opcje



Opcja Multizone	Tak	Wskaźnik czasu	Tak
Rodzaj elastycznych stref grzejnych	MultiZone	Opcja zmniejszonego poboru mocy	Tak
Standardowe wycięcie	490x860 mm	Opcja zmniejszonego poboru mocy - kroki	2400 a 11100 - step 100 W
Funkcja utrzymywania potrawy w ciepłe	Tak	Tryb Showroom	Tak
Funkcja grill	Tak	Blokada sterowania / Blokada bezpieczeństwa	Tak
Timer	6	Opcja łączenia stref (Bridge)	Tak
Pauza	Tak	Szybki start	Tak
Minutnik	1	Szybki wybór poziomu mocy	Tak
Sygnał dźwiękowy zakończenia pieczenia	Tak		

Specyfikacja techniczna



Przedni lewy - Indukcja - Multizone - 2.10 kW - Booster 2.50 kW - Double booster 3 kW - 24.0x18.0 cm
 Tylny lewy - Indukcja - Multizone - 2.10 kW - Booster 2.50 kW - Double booster 3 kW - 24.0x18.0 cm
 Przedni centralny - Indukcja - Multizone - 2.10 kW - Booster 2.50 kW - Double booster 3 kW - 24.0x18.0 cm
 Tylny centralny - Indukcja - Multizone - 2.10 kW - Booster 2.50 kW - Double booster 3 kW - 24.0x18.0 cm
 Przedni prawy - Indukcja - Multizone - 2.10 kW - Booster 2.50 kW - Double booster 3 kW - 24.0x18.0 cm
 Tylny prawy - Indukcja - Multizone - 2.10 kW - Booster 2.50 kW - Double booster 3 kW - 24.0x18.0 cm
 Multizone left - Booster 3.7 kW - 38.5x23.0 cm
 Multizone center - Booster 3.7 kW - 38.5x23.0 cm
 Multizone right - Booster 3.7 kW - 38.5x23.0 cm

Automatyczne ustawienie w zależności od wielkości naczynia	Tak	Zabezpieczenie przed zalaniem	Tak
Automatyczne wykrycie naczynia	Tak, min 9 cm	Wskaźnik zalegającego ciepła	Tak
Automatyczne wykrycie naczynia ze wskazaniem odpowiedniego miejsca na panelu	Tak	Zabezpieczenie przed przypadkowym włączeniem	Tak
Zabezpieczenie przed przegrzaniem	Tak		

Podłączenie elektryczne

Moc przyłączeniowa (W)	11100 W	Typ przewodu elektrycznego w zestawie	Tak, jedno- i dwufazowy
Natężenie prądu (A)	49 A	Częstotliwość (Hz)	50/60 Hz
Napięcie (V)	220-240 V	Długość przewodu zasilającego (cm)	120 cm
Napięcie 2 (V)	380-415 V	Blok zacisków	5 biegunowy
Rodzaj przewodu elektrycznego w zestawie	Tak, trójfazowy	Wtyczka	Nie
Dodatkowe możliwości podłączenia	Tak, jedno- i dwufazowy		

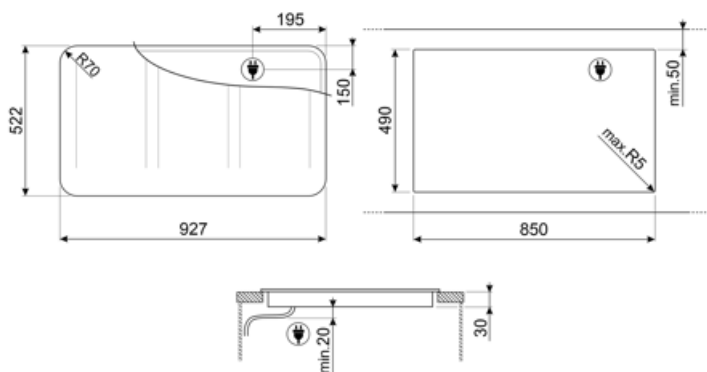

Kompatybilne Akcesoria



GRILLPLATE

Uniwersalna nakładka grillowa do płyt indukcyjnych, gazowych, ceramicznych i elektrycznych. Nieprzywierająca powierzchnia idealna do smażenia mięsa, serów i warzyw. Wymiary: 410 x 240 mm.



SCRP

Skrobak do płyt grzewczych, nierysujący - odpowiedni do płyt indukcyjnych i ceramicznych oraz teppanyaki



TPKPLATE

Uniwersalny grill Teppanyaki do płyt indukcyjnych, gazowych, ceramicznych i elektrycznych. Nieprzywierająca powierzchnia idealna do gotowania ryb, jajek i warzyw. Wymiary: 410 x 240 mm.























Dostępne wersje kolorystyczne

SISL7964MB

Kolor: Black with matt black frame



Słowniczek oznaczeń

 <p>Booster: Opcja pozwala na użycie pełnej mocy strefy grzejnej.</p>	 <p>Blokada bezpieczeństwa: Niektóre modele są wyposażone w blokadę bezpieczeństwa uniemożliwiającą uruchomienie urządzenia.</p>
 <p>Sterowanie przy pomocy slidera</p>	 <p>UTRZYMYWANIE CIEPŁA: Funkcja ta pozwala na utrzymanie ciepła gotowanych potraw bez przypalania</p>
 <p>Zabezpieczenie przed przegrzaniem: System bezpieczeństwa, który automatycznie wyłącza płytę grzewczą w przypadku przegrzania jednostki sterującej.</p>	 <p>Indukcja: Praca tych płyt oparta jest na zasadzie indukcji elektromagnetycznej. Ciepło wytwarzane jest bezpośrednio w dnie patelni podczas jej kontaktu z płytą.</p>
 <p>Multizone: umożliwia jednoczesne korzystanie z kilku patelni, dużych lub małych, oferując swobodę rozmieszczenia i większą elastyczność w gotowaniu.</p>	 <p>Zabezpieczenie przed zalaniem</p>
 <p>Pauza: Wszystkie strefy grzejne można zredukować do minimalnego poziomu mocy, dzięki czemu płytę można pozostawić bez nadzoru na krótki czas bez przypalania potraw. Następnie wystarczy ponownie nacisnąć tę funkcję, aby ponownie aktywować wcześniej ustawione poziomy mocy.</p>	 <p>Funkcja Quick set: Szybki wybór, za jednym dotknięciem gotowanie rozpoczyna się na najwyższym poziomie, po czym automatycznie zmniejsza się po czasie. Idealny do potraw, które wymagają szybkiego zagotowania, a następnie dalszego gotowania bez stałej kontroli (np. rosół wołowy).</p>
 <p>Funkcja Quick Start: wybrana temperatura jest osiągnięta szybciej. Element grzewczy pracuje z maksymalną mocą do momentu osiągnięcia właściwej temperatury.</p>	 <p>Wskaźnik ciepła resztkowego: Po wyłączeniu płyty szklano-ceramicznej wskaźnik ciepła resztkowego pokazuje, która ze stref grzewczych jest jeszcze gorąca. Gdy temperatura spadnie poniżej 60°C, wskaźnik gaśnie.</p>
 <p>Czas, który upłynął: pokazuje, jak długo strefa gotowania była używana.</p>	 <p>Timer: Wszystkie płyty ceramiczne i indukcyjne posiadają timer, który automatycznie kończy gotowanie po ustawionym czasie.</p>
 <p>TWIN_ZONE_72dpi</p>	 <p>Stale, automatyczne wykrywanie garnków</p>
 <p>Połączenie między płytą grzewczą a okapem</p>	 <p>Funkcja Grill</p>
 <p>Wykrywanie garnków o min. średnicy 9 cm</p>	 <p>Możliwość ustawienia maksymalnego poboru mocy przez płytę grzewczą</p>
 <p>Idealne dopasowanie do szafki 90 cm</p>	 <p>Ciemność staje się światłem</p>
 <p>Evolution Slider całkowicie podświetlony z efektem ghost</p>	