

SISL7964X



Семейство продуктов	Варочная поверхность
Тип встраивания	С основанием
Размеры	90 см
Источник питания	Электрический
Тип	Индукция
Международный артикул (EAN-код)	8017709351816



Эстетика



Эстетика	Остров (Isola)
Серия	Alta
Цвет	Черный
Отделка	Стекло
Материал	Стекло
Тип стекла	Стеклокерамика
Тип края стекла	Прямой край
Рамка	Да
Цвет рамки	Нержавеющая сталь
Тип управления	Сенсорное, слайдерное управление, улучшенное
Индикация остаточного тепла	Да
Цвет подсветки	Белый
Расположение переключателей	Фронтальное
Логотип	Шелкография
Цвет сериографии	Серый
Другие цвета	Черный

Программы/ функции



Количество индукционных зон приготовления	6
Программирование времени	Автоматическое отключение
Количество зон приготовления с функцией максимальный нагрев	6
Количество Настраиваемых зон	3

Главный переключатель вкл./выкл.	Да
Уровни мощности	9
Автовентиляция 2.0	Да
Количество зон приготовления	6

Опции



Опция Настраиваемая зона	Да	Индикация оставшегося времени	Да
Тип изменяемой зоны	Настраиваемая зона	Режим ограничения мощности	Да, заранее
Стандартный вырез	490x860 мм	Режим ограничения мощности - пошаговый	с 2400 до 11100 - шаг 100 Вт
Функция Поддержание тепла	Да	Демонстрационный режим	Да
Гриль	Да	Блокировка управления	Да
Таймер окончания приготовления	6	Опция объединения двух зон (мост)	Да
Опция Пауза	Да	Быстрый старт	Да
Таймер поминутный	1	Быстрый выбор уровня приготовления	Да
Акустический сигнал окончания приготовления	Да		

Технические характеристики



Фронтальная левая - Индукционная - Настраиваемая зона - 2.10 кВт - Booster 2.50 кВт - Double booster 3 кВт - 24.0x18.0 см	
Задняя левая - Индукционная - Настраиваемая зона - 2.10 кВт - Booster 2.50 кВт - Double booster 3 кВт - 24.0x18.0 см	
Фронтальная центральная - Индукционная - Настраиваемая зона - 2.10 кВт - Booster 2.50 кВт - Double booster 3 кВт - 24.0x18.0 см	
Задняя центральная - Индукционная - Настраиваемая зона - 2.10 кВт - Booster 2.50 кВт - Double booster 3 кВт - 24.0x18.0 см	
Фронтальная правая - Индукционная - Настраиваемая зона - 2.10 кВт - Booster 2.50 кВт - Double booster 3 кВт - 24.0x18.0 см	
Задняя правая - Индукционная - Настраиваемая зона - 2.10 кВт - Booster 2.50 кВт - Double booster 3 кВт - 24.0x18.0 см	
Multizone left - Booster 3.7 кВт - 38.5x23.0 см	
Multizone center - Booster 3.7 кВт - 38.5x23.0 см	
Multizone right - Booster 3.7 кВт - 38.5x23.0 см	

Автоматическое определение диаметра посуды	Да	Автоматическое отключение при пролипании	Да
Автоматическое определение наличия посуды	Да, минимум 9 см	Индикация остаточного тепла	Да
Постоянное автоматическое определение посуды с индикацией контроля	Да	Защита от случайного включения	Да

Автоматическое отключение при перегреве Да

Электрическое подключение

Номинальная мощность	11100 Вт	Тип поставляемого электрического кабеля	Однофазное и двухфазное
Сила тока	49 А	Частота тока	50/60 Гц
Напряжение	220-240 В	Длина электрического кабеля	120 см
Напряжение 2	380-415 В	Клеммная коробка	5 полюсов
Тип электрического кабеля	Трехфазный	Тип электрической вилки	Нет
Дополнительные способы подключения	Однофазное и двухфазное		

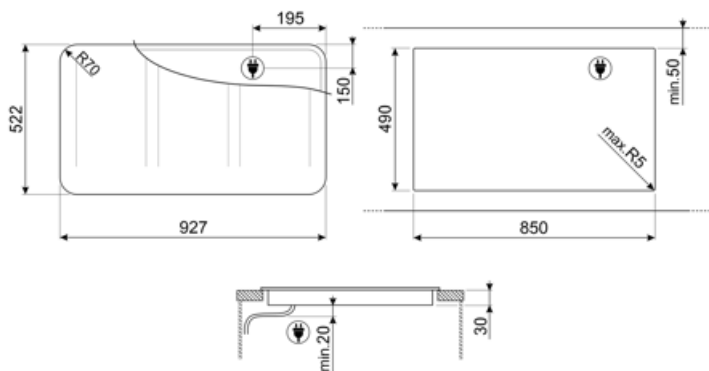

Совместимые Аксессуары



GRILLPLATE

Универсальный гриль для индукционных, газовых, керамических и электрических варочных панелей. Антипригарная поверхность идеально подходит для приготовления мяса, сыра и овощей. Размеры: 410 x 240 мм.



TPKPLATE























Универсальный гриль для индукционных, газовых, керамических и электрических варочных панелей. Антипригарная поверхность идеально подходит для приготовления рыбы, яиц и овощей. Размеры: 410 x 240 мм.



SCRP

Скребок для индукционных и стеклокерамических варочных панелей, а также теппаняки

Symbols glossary

	Постоянное автоматическое обнаружение посуды		Автовентиляция 2.0: взаимодействие между варочной панелью и вытяжкой
	Максимальный нагрев: опция позволяет зоне работать на полную мощность, когда требуется очень интенсивное приготовление.		Блокировка управления: некоторые модели оснащены устройством для блокировки управления, чтобы не было возможности случайно изменить программу/ цикл приготовления, включить или выключить прибор.
	Управление слайдер позволяет регулировать мощность, просто проводя пальцем по сенсорному устройству.		Функция поддержания тепла: поддерживает приготовленные блюда в горячем состоянии. В этом режиме зона нагрева работает с минимальной мощностью 120 минут, а затем автоматически отключается.
	Защита от перегрева: система безопасности, которая автоматически отключает варочную панель в случае перегрева блока управления.		Индукция: работа этих варочных панелей основана на принципе электромагнитной индукции. Тепло генерируется непосредственно в дне кастрюли во время ее контакта с варочной панелью.
	Настраиваемая зона: позволяет использовать несколько кастрюль одновременно, больших или малых, обеспечивая свободу размещения и большую гибкость		: специальная защита от перелива отключает варочную панель при переливании жидкости.
	Все конфорки можно уменьшить до минимального уровня мощности, поэтому варочную панель можно оставить без присмотра на короткое время без переваривания или подгорания продуктов. Затем просто нажмите эту функцию еще раз, и ранее установленные уровни мощности снова активируются.		Быстрый выбор, приготовление одним касанием начинается на самом высоком уровне нагрева, а затем автоматически уменьшается со временем. Идеально подходит для блюд, которые требуют быстрого кипячения и дальнейшего приготовления без постоянного контроля (например, говяжий бульон).
	Быстрый старт: выбранная температура достигается быстрее. Нагревательный элемент работает на максимальной мощности, пока не будет достигнута нужная температура.		Индикация остаточного тепла: после выключения стеклокерамической варочной панели индикатор остаточного тепла показывает, какая из зон нагрева все еще остается горячей. Когда температура опускается ниже 60°C, индикатор гаснет.
	Истекшее время: показывает, как долго конфорка использовалась.		Таймер: все стеклокерамические варочные панели с сенсорным управлением имеют таймер, который автоматически завершает приготовление через заданное время.
	Функция объединения двух зон		Функция гриля
	Минимальный диаметр посуды 9 см		Возможность установить максимальную потребляемую мощность варочной панели
	Идеально вписывается в шкаф 90 см		Стекло, становящееся прозрачным при включении внутренней подсветки



Слайдер Evolution с призрачным эффектом с подсветкой